

EINWANDIGES ELEMENTSCHORNSTEINSYSTEM

EW 2.0

IDEAL FÜR MODERNE WÄRMEERZEUGER

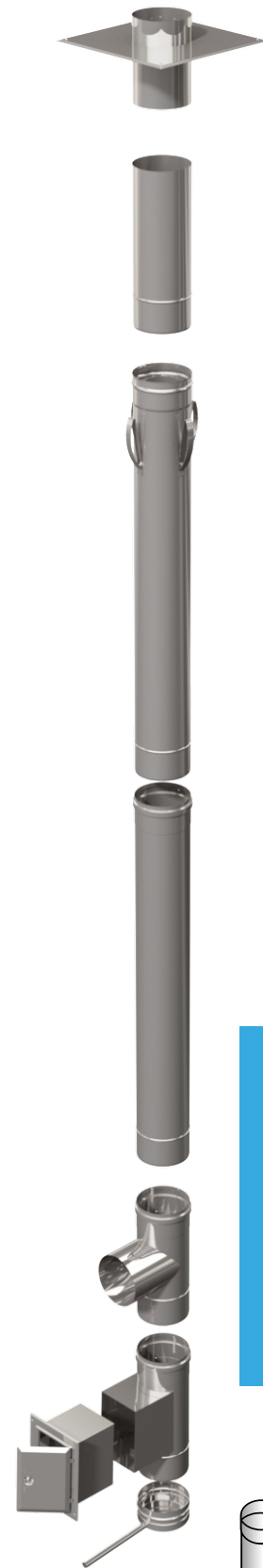

- ✓ Von Ø 80 mm bis Ø 600 mm lieferbar
- ✓ Hohe Qualitätsstandards durch Eigen- und Fremdüberwachung
- ✓ Für alle modernen Wärmeerzeuger gerüstet
- ✓ Unterdruck und Überdruck geeignet
- ✓ Für Pelletbrennwertanlagen auch metallisch Druckdicht lieferbar
- ✓ Ausführung der Oberfläche in Edelstahl matt
- ✓ Einstecktiefe zylindrisch mit 60 mm

BESUCHEN SIE
UNSEREN ONLINE-SHOP



Schornsteintechnik
Neumarkt

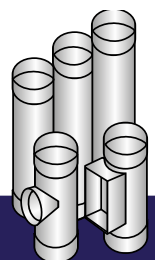

SANIERUNGS-SETS

AUFPREISE

Ovale Ausführung	15 %
Materialstärke 1 mm	65 %
Material 1.4539 (0,6 mm)	auf Anfrage für Pelletzulassung

SET 1 HÖHE CA. 4,6 m



- 2 x Rohrelement 1000 mm
- 1 x Rohrelement 1000 mm mit Abstandshalter
- 1 x Rohrelement 1000 mm mit Ablasschlaufe
- 1 x Reinigungsöffnung 140/200 oder für FU/FB rund mit Deckel
- 1 x F-Anschluss Abg. gleich
- 1 x Kondensatschale mit 250 mm langem Ablaufrohr
- 1 x Abschlussblech mit Schalungsrand

Artikelnummer

EW20-Ø-003 (RV rund):

Durchmesser	Preis
Ø 100 mm	596,30 €
Ø 113 mm	615,00 €
Ø 130 mm	661,60 €
Ø 150 mm	735,90 €
Ø 180 mm	855,20 €
Ø 200 mm	925,20 €

Artikelnummer

EW20-Ø-004 (RV eckig)

Durchmesser	Preis
Ø 100 mm	559,40 €
Ø 113 mm	578,60 €
Ø 130 mm	631,60 €
Ø 150 mm	713,60 €
Ø 180 mm	829,50 €
Ø 200 mm	908,90 €

SET 2 HÖHE CA. 4,6 m

Artikelnummer

EW20-Ø-005 (RV rund):

Durchmesser	Preis
Ø 100 mm	655,10 €
Ø 113 mm	676,70 €
Ø 130 mm	725,50 €
Ø 150 mm	798,40 €
Ø 180 mm	898,40 €
Ø 200 mm	990,90 €

Artikelnummer

EW20-Ø-006 (RV eckig)

Durchmesser	Preis
Ø 100 mm	618,20 €
Ø 113 mm	640,40 €
Ø 130 mm	695,40 €
Ø 150 mm	776,10 €
Ø 180 mm	924,10 €
Ø 200 mm	974,70 €

- 2 x Rohrelement 1000 mm
- 1 x Rohrelement 1000 mm mit Abstandshalter
- 1 x Rohrelement 1000 mm mit Ablasschlaufe
- 1 x Reinigungsöffnung 140/200 oder für FU/FB rund mit Deckel
- 1 x T-Stück mit Bolzen
- 1 x Wandfutter für T-Stück verstellbar 300 mm Abgang gleich
- 1 x Kondensatschale mit 250 mm langem Ablaufrohr
- 1 x Abschlussblech mit Schalungsrand

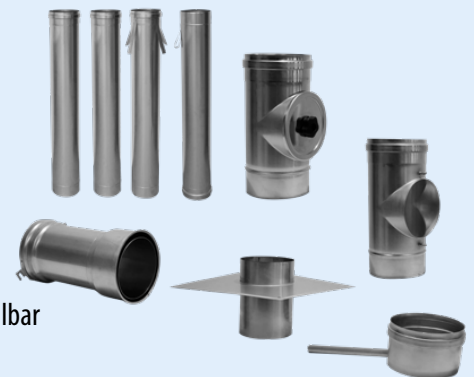

SET 3 HÖHE CA. 10 m



- 6 x Rohrelement 1000 mm
- 2 x Rohrelement 1000 mm mit Abstandshalter
- 1 x Rohrelement 1000 mm mit Schlaufe
- 2 x Rohrelement 500 mm
- 1 x Reinigungsöffnung 140/200 oder für FU/FB rund mit Deckel
- 1 x F-Anschluss 87° Abgang gleich
- 1 x Kondensatschale mit 250 mm langem Ablaufrohr
- 1 x Abschlussblech mit Schalungsrand

Artikelnummer

EW20-Ø-001 (RV rund):

Durchmesser	Preis
Ø 100 mm	1.039,80 €
Ø 113 mm	1.077,90 €
Ø 130 mm	1.155,50 €
Ø 150 mm	1.275,90 €
Ø 180 mm	1.491,90 €
Ø 200 mm	1.623,50 €

Artikelnummer

EW20-Ø-002 (RV eckig)

Durchmesser	Preis
Ø 100 mm	1.002,90 €
Ø 113 mm	1.041,60 €
Ø 130 mm	1.125,50 €
Ø 150 mm	1.253,60 €
Ø 180 mm	1.466,20 €
Ø 200 mm	1.607,30 €

*FU = Feuchteunempfindliche Dichtung Silikon

*FB = trockener Betrieb / Festbrennstoff mit Keramik-Dichtung

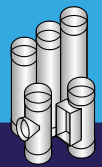





Durchmesser:	Art.-Nr.: EW20- Ø-015	Art.-Nr.: EW20- Ø-015-03	Art.-Nr.: EW20- Ø-015-01	Art.-Nr.: EW20- Ø-014	Art.-Nr.: EW20- Ø-016	Art.-Nr.: EW20- Ø-017
Ø 80 mm	44,10 €	89,60 €	43,50 €	155,10 €	-	-
Ø 100 mm	44,10 €	93,20 €	43,50 €	159,40 €	93,60 €	€ 124,20
Ø 113 mm	44,10 €	93,20 €	43,50 €	165,50 €	96,40 €	€ 127,10
Ø 130 mm	46,50 €	99,90 €	45,50 €	173,50 €	114,20 €	€ 144,90
Ø 150 mm	53,40 €	110,10 €	50,80 €	213,10 €	133,10 €	€ 163,70
Ø 180 mm	59,60 €	119,50 €	57,60 €	220,90 €	149,30 €	€ 179,90
Ø 200 mm	63,90 €	124,40 €	62,90 €	232,90 €	161,90 €	€ 192,50
Ø 250 mm	68,40 €	-	67,20 €	279,80 €	194,30 €	€ 224,90
Ø 300 mm	80,60 €	-	78,80 €	331,90 €	230,30 €	€ 260,90



Durchmesser:	Art.-Nr.: EW20- Ø-018	Art.-Nr.: EW20- Ø-019	Art.-Nr.: EW20- Ø-020	Art.-Nr.: EW20- Ø-033	Art.-Nr.: EW20-Ø- 030-Z	Art.-Nr.: EW20- Ø-050
Ø 80mm	111,20 €	127,20 €	198,50 €	67,70 €	88,10 €	€ 169,70
Ø 100 mm	119,10 €	141,40 €	209,90 €	70,50 €	90,90 €	€ 175,10
Ø 113 mm	125,60 €	143,80 €	216,50 €	70,50 €	91,60 €	€ 182,40
Ø 130 mm	121,50 €	159,40 €	226,50 €	80,10 €	104,10 €	€ 191,40
Ø 150 mm	131,20 €	172,10 €	240,40 €	95,40 €	114,10 €	€ 235,50
Ø 180 mm	137,70 €	194,70 €	270,40 €	116,40 €	132,80 €	€ 245,40
Ø 200 mm	147,40 €	198,90 €	288,80 €	133,20 €	173,20 €	€ 260,20
Ø 250 mm	224,10 €	246,30 €	362,90 €	178,10 €	231,50 €	€ 315,20
Ø 300 mm	279,60 €	280,50 €	418,50 €	212,30 €	275,90 €	€ 372,90

(*bei Bestellung Abg./Maße angeben)

EINWANDIGES ELEMENTSCHORNSTEINSYSTEM EW 2.0



					
Durchmesser:	Art.-Nr.: EW20-Ø-040-Z	Art.-Nr.: EW20-Ø-055	Art.-Nr.: EW20-Ø-060	Art.-Nr.: EW20-Ø-061-Z	Art.-Nr.: EW20-Ø-065
Ø 80 mm	195,20 €	-	-	-	-
Ø 100 mm	201,30 €	76,50 €	30,80 €	37,10 €	53,10 €
Ø 113 mm	209,80 €	79,20 €	37,60 €	45,20 €	53,10 €
Ø 130 mm	220,10 €	84,60 €	40,50 €	48,60 €	59,40 €
Ø 150 mm	277,10 €	95,40 €	43,20 €	51,80 €	64,20 €
Ø 180 mm	282,20 €	111,60 €	46,80 €	56,20 €	73,80 €
Ø 200 mm	299,20 €	118,80 €	50,40 €	60,50 €	80,10 €
Ø 250 mm	362,50 €	-	-	-	-
Ø 300 mm	379,80 €	-	-	-	-





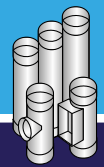

*bitte bei Bestellung Maße angeben

				
Durchmesser:	Art.-Nr.: EW20-Ø-066-Z	Art.-Nr.: EW20-Ø-068	Art.-Nr.: EW20-Ø-067-1	Art.-Nr.: EW20-Ø-067-2
Ø 80 mm	-	43,50 €	-	-
Ø 100 mm	63,60 €	44,90 €	57,60 €	70,20 €
Ø 113 mm	58,50 €	44,90 €	60,50 €	73,20 €
Ø 130 mm	71,30 €	45,30 €	63,70 €	77,60 €
Ø 150 mm	77,10 €	48,10 €	67,50 €	82,60 €
Ø 180 mm	88,50 €	52,50 €	73,80 €	88,50 €
Ø 200 mm	96,10 €	55,30 €	80,10 €	100,60 €
Ø 250 mm	-	57,60 €	82,80 €	105,30 €
Ø 300 mm	-	62,90 €	85,90 €	112,10 €

Weitere Durchmesser und Preise erhalten Sie auf Anfrage (bis Ø 600 mm)













Zugregleranschluss für				Verlängerung Zugregleranschluss für ...			
							
Z(UK)130 Z(UK)150 Z(UK)180				Z(UK)130 Z(UK)150 Z(UK)180			
Durchmesser:	Art.-Nr.: EW20- Ø-035	Art.-Nr.: EW20- Ø-036	Art.-Nr.: EW20- Ø-037	Länge	Art.-Nr.: EW20- 130-038	Art.-Nr.: EW20- 150-038	Art.-Nr.: EW20- 180-038
Ø 80 mm	-	-	-	250 mm	37,20 €	43,70 €	51,60 €
Ø 100 mm	77,60 €	-	-				
Ø 113 mm	77,60 €	-	-				
Ø 130 mm	88,20 €	88,20 €	-				
Ø 150 mm	104,90 €	104,90 €	157,00 €	500 mm	Art.-Nr.: EW20- 130-039	Art.-Nr.: EW20- 150-039	Art.-Nr.: EW20- 180-039
Ø 180 mm	178,30 €	178,30 €	178,30 €		56,20 €	69,30 €	75,30 €
Ø 200 mm	201,20 €	201,20 €	201,20 €				
Ø 250 mm	-	-	263,00 €				
Ø 300 mm	-	-	327,60 €				

						
	Rohrelement 1000 mm	Rohrelement 1000 mm mit Abstandshalter	Rohrelement 1000 mm mit Ablassschlaufe	Rohrelement 1000 mm mit Doppelmuffe	Rohrelement 500 mm	Rohrelement 250 mm
Durchmesser:	Art.-Nr.: EW20- Ø-070	Art.-Nr.: EW20- Ø-071	Art.-Nr.: EW20- Ø-072	Art.-Nr.: EW20- Ø-073	Art.-Nr.: EW20- Ø-074	Art.-Nr.: EW20- Ø-075
Ø 80 mm	55,80 €	€ 70,90	64,10 €	59,70 €	30,90 €	20,70 €
Ø 100 mm	68,60 €	€ 82,80	76,50 €	72,90 €	37,80 €	25,50 €
Ø 113 mm	71,90 €	€ 85,90	79,70 €	75,60 €	39,20 €	26,80 €
Ø 130 mm	76,90 €	€ 91,50	84,40 €	80,90 €	42,10 €	28,60 €
Ø 150 mm	83,90 €	€ 99,60	92,30 €	87,60 €	46,20 €	31,30 €
Ø 180 mm	99,90 €	€ 114,60	108,20 €	103,90 €	55,40 €	37,10 €
Ø 200 mm	109,90 €	€ 127,60	118,20 €	113,90 €	60,90 €	40,80 €
Ø 250 mm	120,40 €	€ 140,10	128,70 €	123,40 €	67,40 €	44,70 €
Ø 300 mm	142,90 €	€ 161,90	151,30 €	146,90 €	79,50 €	53,10 €

Weitere Durchmesser und Preise erhalten Sie auf Anfrage (bis Ø 600 mm)



EINWANDIGES ELEMENTSCHORNSTEINSYSTEM EW 2.0

	 Abstandhalter	 Abschlußblech mit Schalungsrand (Abschlusselement)	 Abschlußblech hinterlüftet mit Regenkragen (Abschlusselement mit Hinterlüftung)	 Regenkragen/Wandrosette
Durchmesser:	Art.-Nr.: EW20-Ø-100	Art.-Nr.: EW20-Ø-101	Art.-Nr.: EW20-Ø-102	Art.-Nr.: EW20-Ø-110
Ø 80 mm	18,90 €	43,20 €	89,90 €	36,90 €
Ø 100 mm	18,90 €	43,20 €	89,90 €	38,50 €
Ø 113 mm	18,90 €	46,80 €	89,90 €	39,20 €
Ø 130 mm	19,80 €	52,20 €	91,20 €	40,50 €
Ø 150 mm	20,70 €	62,90 €	98,90 €	42,60 €
Ø 180 mm	20,70 €	71,10 €	104,40 €	45,70 €
Ø 200 mm	24,30 €	75,60 €	109,80 €	50,20 €
Ø 250 mm	26,90 €	84,60 €	120,60 €	52,20 €
Ø 300 mm	28,80 €	95,40 €	131,40 €	66,40 €



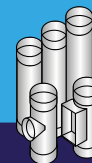

	 Bogen 15°	 Bogen 30°	 Verstellbogen 0-33° für Festbrennstoff	 Einzeldichtung Silikon / bis 200° C Gas / Öl / Pelletbrennwert	 Einzeldichtung Viton / BHKW	 Isolierschale 25 mm Länge: 1000 mm
Durchmesser:	Art.-Nr.: EW20-Ø-080	Art.-Nr.: EW20-Ø-081	Art.-Nr.: EW20-Ø-090	Art.-Nr.: EW20-Ø-136-01	Art.-Nr.: EW20-Ø-136-02	Art.-Nr.: EW20-Ø-137
Ø 80 mm	32,80 €	32,80 €	-	8,80 €	36,20 €	-
Ø 100 mm	34,60 €	34,60 €	-	10,70 €	42,10 €	30 mm 66,60 €
Ø 113 mm	36,70 €	36,70 €	46,40 €	11,30 €	47,30 €	55,60 €
Ø 130 mm	44,50 €	44,50 €	49,90 €	12,80 €	52,20 €	55,60 €
Ø 150 mm	51,80 €	51,80 €	54,50 €	14,80 €	57,50 €	63,30 €
Ø 180 mm	62,40 €	62,40 €	79,20 €	17,20 €	67,40 €	66,60 €
Ø 200 mm	71,80 €	71,80 €	89,10 €	18,60 €	72,70 €	70,90 €
Ø 250 mm	88,90 €	88,90 €	105,30 €	22,80 €	88,20 €	95,30 €
Ø 300 mm	115,30 €	115,30 €	137,70 €	27,10 €	103,40 €	107,10 €

Weitere Durchmesser und Preise erhalten Sie auf Anfrage (bis Ø 600 mm)



			
Isolierschale 50 mm Länge: 1000 mm	Sattelstück Abgang Anfertigung	Blinddeckel passend ins Wandfutter	
Durchmesser:	Art.-Nr.: EW20-Ø-137-01	Art.-Nr.: EW20-Ø-118-Z	Art.-Nr.: EW20-Ø-126-Z
Ø 80 mm	-	74,50 €	-
Ø 100 mm	-	77,60 €	37,80 €
Ø 113 mm	73,10 €	77,60 €	37,80 €
Ø 130 mm	81,60 €	88,20 €	39,90 €
Ø 150 mm	89,90 €	104,90 €	43,70 €
Ø 180 mm	104,20 €	128,10 €	47,70 €
Ø 200 mm	113,20 €	146,50 €	60,80 €
Ø 250 mm	134,70 €	195,90 €	70,90 €
Ø 300 mm	158,10 €	-	82,40 €

*Abbildung ähnlich

					
Regenhaube mit Schelle	Vogelschutzgitter zum Nachrüsten Regenhaube	mit Einschub rund	mit Einschub eckig	Mauerschelle	
Durchmesser:	Art.-Nr.: EW20-Ø-112	Art.-Nr.: EW20-Ø-113	Art.-Nr.: EW20-Ø-168	Art.-Nr.: EW20-Ø-169-Z	Art.-Nr.: EW20-Ø-111
Ø 80 mm	40,30 €	32,90 €	103,50 €	-	52,50 €
Ø 100 mm	40,30 €	32,90 €	104,40 €	-	52,50 €
Ø 113 mm	40,30 €	32,90 €	105,30 €	112,60 €	52,50 €
Ø 130 mm	45,70 €	32,90 €	106,20 €	116,80 €	52,50 €
Ø 150 mm	49,30 €	32,90 €	111,60 €	122,70 €	52,50 €
Ø 180 mm	53,10 €	43,90 €	127,60 €	140,40 €	56,20 €
Ø 200 mm	55,10 €	43,90 €	145,70 €	160,30 €	59,90 €
Ø 250 mm	64,10 €	58,50 €	178,90 €	196,90 €	67,50 €
Ø 300 mm	88,20 €	84,10 €	230,30 €	253,40 €	74,90 €

(*bei Bestellung Abg./Maße angeben)

EINWANDIGES ELEMENTSCHORNSTEINSYSTEM



KUGELAUFSATZ

TYP 15 / 20 / 24







- ✓ Gegen Fallwinde
- ✓ Verbesserung des Zugs
- ✓ Auch zur Entlüftung von Dachböden und Feuchträumen
- ✓ Für Festbrennstoffe sowie Öl und Gas geeignet/geprüft
- ✓ Mündungstemperatur bis max. 250°
- ✓ Windgeschwindigkeit 120 - 150 km/h
- ✓ Seitlich aufschwenkbar

	Kugelaufsatz Typ 15 für Ø 120 - 160 mm		Kugelaufsatz Typ 20 für Ø 180 - 225 mm		Kugelaufsatz Typ 24 für Ø 200 - 250 mm
Art.-Nr.: 103-001-036	Art.-Nr.: 103-001-036-NKT	Art.-Nr.: 103-001-037	Art.-Nr.: 103-001-037-NKT	Art.-Nr.: 103-HC-24	Art.-Nr.: 103-HC-24-1
*FB-Typ15	*FU-Typ15	FB-Typ20	FU-Typ20	FB-Typ24	FU-Typ24
Einschub rund 519,90 €	Einschub rund 519,90 €	Einschub rund 589,00€	Einschub rund 589,00 €	Einschub rund 639,00€	Einschub rund 639,00€







Aufpreis Einschub eckig je nach Ausführung auf Anfrage

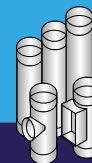





*FB = Festbrennstoffe | FU = Öl- oder Gasbetrieb feuchteunempfindlich

BAUTEILE FÜR DIE VERBINDUNGSLEITUNG





						
	Bogen 45°	Bogen 45° mit Prüföffnung für Festbrennstoff FB	Bogen 45° mit Prüföffnung für Öl- und Gasbetrieb FU	Bogen 87°	Bogen 90°	Bogen 87° mit Prüföffnung für Festbrennstoff
Durchmesser:	Art.-Nr.: EW20-Ø-082	Art.-Nr.: EW20-Ø-083-FB	Art.-Nr.: EW20-Ø-083-FU	Art.-Nr.: EW20-Ø-087	Art.-Nr.: EW20-Ø-088	Art.-Nr.: EW20-Ø-086-FB
Ø 80 mm	32,80 €	108,20 €	119,80 €	48,40 €	48,40 €	77,10 €
Ø 100 mm	34,60 €	109,10 €	123,10 €	48,60 €	48,60 €	79,50 €
Ø 113 mm	36,70 €	110,50 €	124,90 €	61,20 €	61,20 €	82,40 €
Ø 130 mm	44,50 €	120,40 €	136,80 €	69,60 €	69,60 €	91,20 €
Ø 150 mm	51,80 €	128,30 €	146,30 €	81,70 €	81,70 €	101,70 €
Ø 180 mm	62,40 €	143,60 €	168,80 €	98,40 €	98,40 €	116,10 €
Ø 200 mm	71,80 €	159,30 €	184,60 €	110,70 €	110,70 €	128,30 €
Ø 250 mm	88,90 €	170,80 €	207,30 €	146,10 €	146,10 €	163,20 €
Ø 300 mm	115,30 €	212,90 €	249,20 €	169,70 €	169,70 €	186,60 €





						
	Bogen 87° mit Prüföffnung für Öl und Gas	Bogen 90° mit Prüföffnung für Festbrennstoff	Bogen 90° mit Prüföffnung für Öl und Gas	Verstellbogen 0-90° für Festbrennstoff	Verstellbogen 0-90° mit Prüföffnung für Festbrennstoff	Wandschelle mit Gewinde M10
Durchmesser:	Art.-Nr.: EW20-Ø-086-FU	Art.-Nr.: EW20-Ø-089-FB	Art.-Nr.: EW20-Ø-089-FU	Art.-Nr.: EW20-Ø-091	Art.-Nr.: EW20-Ø-092	Art.-Nr.: EW20-Ø-117
Ø 80 mm	89,80 €	77,10 €	89,80 €	-	-	-
Ø 100 mm	96,60 €	79,50 €	96,60 €	-	-	52,50 €
Ø 113 mm	99,10 €	82,40 €	99,10 €	71,90 €	88,90 €	52,50 €
Ø 130 mm	109,40 €	91,20 €	109,40 €	77,40 €	94,50 €	52,50 €
Ø 150 mm	121,60 €	101,70 €	121,60 €	82,80 €	101,70 €	52,50 €
Ø 180 mm	144,50 €	116,10 €	144,50 €	136,80 €	160,20 €	56,20 €
Ø 200 mm	156,40 €	128,30 €	156,40 €	150,90 €	180,80 €	59,90 €
Ø 250 mm	205,90 €	163,20 €	205,90 €	172,30 €	202,30 €	67,50 €
Ø 300 mm	227,10 €	186,60 €	227,10 €	221,30 €	251,20 €	74,90 €

						
	Längenausgleichselement 250-380 mm Einbau nur i. d. Waagerechten	Klemmband für Verbindungsleitung mit Dichtung EPDM (für Schiebelement)	Kondensatablauf- element senkrecht oder waagrecht	Längenelement 3/4\" mit Messstutzen Baulänge 250 mm	Reinigungsöffnung mit Klappdeckel für Festbrennstoff	Reinigungsöffnung mit Klappdeckel für Öl und Gas
Durchmesser:	Art.-Nr.: EW20-Ø-078	Art.-Nr.: EW20-Ø-116	Art.-Nr.: EW20-Ø-077	Art.-Nr.: EW20-Ø-75-1	Art.-Nr.: EW20-Ø-076-FB	Art.-Nr.: EW20-Ø-076-FU
Ø 80 mm	62,30 €	35,10 €	59,10 €	41,80 €	Länge: 360 mm 103,50 €	Länge: 360 mm 113,40 €
Ø 100 mm	73,60 €	35,80 €	72,20 €	50,90 €	Länge: 360 mm 104,50 €	Länge: 360 mm 118,20 €
Ø 113 mm	76,60 €	36,70 €	74,80 €	51,50 €	Länge: 360 mm 105,40 €	Länge: 360 mm 119,60 €
Ø 130 mm	102,40 €	38,10 €	79,40 €	52,90 €	Länge: 360 mm 106,50 €	Länge: 360 mm 121,80 €
Ø 150 mm	109,90 €	39,20 €	86,70 €	56,70 €	Länge: 360 mm 108,50 €	Länge: 360 mm 125,40 €
Ø 180 mm	133,50 €	42,10 €	103,30 €	64,40 €	Länge: 540 mm 150,90 €	Länge: 540 mm 175,30 €
Ø 200 mm	145,10 €	43,90 €	113,80 €	68,20 €	Länge: 540 mm 168,10 €	Länge: 540 mm 191,80 €
Ø 250 mm	158,30 €	49,30 €	124,30 €	77,10 €	Länge: 540 mm 180,30 €	Länge: 540 mm 198,30 €
Ø 300 mm	202,90 €	55,10 €	136,60 €	94,60 €	Länge: 540 mm 192,30 €	Länge: 540 mm 210,30 €

EINWANDIGES ELEMENTSCHORNSTEINSYSTEM

					
Durchmesser:	Art.-Nr.: EW20-Ø-162-Z	Art.-Nr.: EW20-Ø-160	Art.-Nr.: EW20-Ø-165	Art.-Nr.: EW20-Ø-138-IPR	Art.-Nr.: EW20-Ø-115
Ø 80 mm	-	30,80 €	€ 34,10	€ 40,90	24,50 €
Ø 100 mm	€ 42,80	45,20 €	€ 38,70	€ 62,70	24,50 €
Ø 113 mm	€ 56,30	47,50 €	€ 40,90	€ 65,00	25,30 €
Ø 130 mm	€ 56,70	52,90 €	€ 41,90	€ 67,40	25,90 €
Ø 150 mm	€ 60,10	61,90 €	€ 44,10	€ 78,50	26,60 €
Ø 180 mm	€ 65,90	80,60 €	€ 69,10	€ 88,00	28,60 €
Ø 200 mm	Auf Anfrage	88,50 €	€ 76,10	€ 97,40	30,10 €
Ø 250 mm	Auf Anfrage	111,40 €	€ 95,60	€ 129,90	34,20 €
Ø 300 mm	Auf Anfrage	150,10 €	€ 128,80	€ 175,90	36,20 €

Kesselanschluss		Anschlussmanschette (Paar) 60 mm stark
	Durchmesser:	Art.-Nr.: 103-001-038
	Ø 80 mm	€99,90
	Ø 100 mm	
	Ø 113 mm	
	Ø 120 mm	
	Ø 130 mm	
	Ø 150 mm	
	Ø 160 mm	
	Ø 180 mm	
Ø 200 mm		

	Körperschallabsorber für Kesselstutzen Baulänge 110 mm Bis 120 °C
Art.-Nr.: EW-20-Ø-127	
	219,90 €
	219,90 €
	219,90 €
	-
	239,90 €
	279,80 €
	296,80 €
	314,10 €
	453,60 €

	Körperschallabsorber bis 230° lieferbar
Art.-Nr.: EW-20-Ø-128	
	459,60 €
	546,90 €
	589,60 €
	-
	662,80 €
	748,60 €
	806,60 €
	878,60 €
	1.399,20 €

*bei Bestellung Abg./Maße angeben • **Lieferzeit ca. 6-8 Tage

Weitere Durchmesser erhalten Sie auf Anfrage

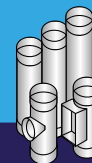

FLEXIBLES EDELSTAHLROHR



- ✓ 0,12 mm Materialstärke 1-lagig
- ✓ 0,24 mm Materialstärke 2-lagig
- ✓ Für **alle** Regelfeuerstätten / Unterdruck
- ✓ Druckdicht auf Anfrage
- ✓ Bis 400 °C
- ✓ Aufpreis Ausführung oval nur 10 %

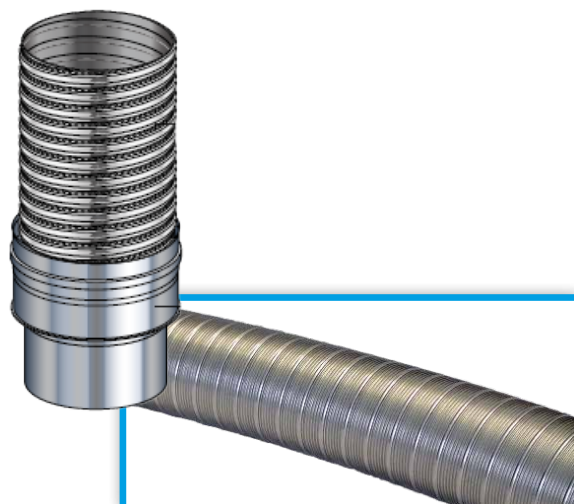

DOPPELLAGIG

FLEXROHR 2-LAGIG LIEFERZEIT CA. 6-8 TAGE

	Rolle 7,5 m	Rolle 10,0 m	Rolle 12,50 m	Rolle 15 m	Rolle 20 m	Rolle 25 m	Rolle 30 m
Durchmesser:	Art.-Nr.: EWFD-Ø-001	Art.-Nr.: EWFD-Ø-002	Art.-Nr.: EWFD-Ø-003	Art.-Nr.: EWFD-Ø-004	Art.-Nr.: EWFD-Ø-005	Art.-Nr.: EWFD-Ø-006	Art.-Nr.: EWFD-Ø-007
Ø 80 mm	686,50 €	915,80 €	1.145,30 €	1.374,70 €	1.833,60 €	2.292,30 €	2.749,30 €
Ø 100 mm	703,60 €	938,90 €	1.172,10 €	1.407,10 €	1.877,60 €	2.345,70 €	2.814,30 €
Ø 113 mm	747,70 €	996,20 €	1.244,60 €	1.495,10 €	1.992,90 €	2.491,10 €	2.990,20 €
Ø 120 mm	770,70 €	1.028,70 €	1.286,70 €	1.542,80 €	2.059,10 €	2.573,10 €	3.085,50 €
Ø 130 mm	795,30 €	1.061,20 €	1.326,80 €	1.592,70 €	2.124,10 €	2.655,30 €	3.185,30 €
Ø 150 mm	898,80 €	1.198,70 €	1.497,10 €	1.797,30 €	2.397,40 €	2.995,80 €	3.594,50 €
Ø 160 mm	1.005,80 €	1.342,20 €	1.676,80 €	2.013,20 €	2.684,20 €	3.355,20 €	4.026,40 €
Ø 180 mm	1.156,80 €	1.542,80 €	1.929,10 €	2.315,20 €	3.087,60 €	3.857,60 €	4.630,40 €
Ø 200 mm	1.216,10 €	1.621,30 €	2.026,40 €	2.431,80 €	3.242,40 €	4.052,90 €	4.863,60 €





	Adapter starr-flex	Adapter flex-starr	Adapter flex-flex	Abstandshalter für Flex
Durchmesser:	Art.-Nr.: EWFD-Ø-010	Art.-Nr.: EWFD-Ø-011	Art.-Nr.: EWFD-Ø-012	Art.-Nr.: EWFL-Ø-013
Ø 80 mm	52,00 €	16,90 €	48,70 €	35,40 €
Ø 100 mm	52,00 €	17,80 €	52,10 €	35,40 €
Ø 113 mm	53,10 €	17,80 €	53,10 €	35,40 €
Ø 120 mm	54,50 €	19,30 €	54,50 €	35,40 €
Ø 130 mm	56,60 €	19,60 €	56,60 €	35,40 €
Ø 150 mm	63,90 €	21,50 €	63,90 €	38,10 €
Ø 160 mm	67,50 €	25,60 €	67,50 €	38,10 €
Ø 180 mm	75,60 €	26,30 €	75,60 €	38,10 €
Ø 200 mm	79,10 €	27,20 €	79,10 €	41,70 €

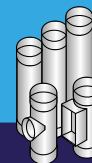

EINLAGIG

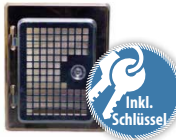

	Rolle 7,5 m	Rolle 10,0 m	Rolle 12,50 m	Rolle 15 m	Rolle 20 m	Rolle 25 m	Rolle 30 m
Durchmesser:	Art.-Nr.: EWFE-Ø-001	Art.-Nr.: EWFE-Ø-002	Art.-Nr.: EWFE-Ø-003	Art.-Nr.: EWFE-Ø-004	Art.-Nr.: EWFE-Ø-005	Art.-Nr.: EWFE-Ø-006	Art.-Nr.: EWFE-Ø-007
Ø 80 mm	392,10 €	523,80 €	655,80 €	785,90 €	1.049,80 €	1.311,80 €	1.571,70 €
Ø 100 mm	401,60 €	535,50 €	669,30 €	803,20 €	1.070,80 €	1.338,40 €	1.606,30 €
Ø 113 mm	418,90 €	558,90 €	697,90 €	837,60 €	1.118,60 €	1.397,00 €	1.675,10 €
Ø 120 mm	443,60 €	592,80 €	741,90 €	889,10 €	1.187,40 €	1.483,60 €	1.778,10 €
Ø 130 mm	470,50 €	627,20 €	783,90 €	942,60 €	1.256,10 €	1.569,60 €	1.885,20 €
Ø 150 mm	569,90 €	761,10 €	950,30 €	1.141,40 €	1.521,90 €	1.902,20 €	2.282,90 €
Ø 160 mm	604,20 €	804,90 €	1.007,60 €	1.208,30 €	1.611,70 €	2.015,10 €	2.416,60 €
Ø 180 mm	661,60 €	883,30 €	1.105,20 €	1.342,90 €	1.768,50 €	2.210,10 €	2.649,80 €
Ø 200 mm	738,10 €	982,80 €	1.229,40 €	1.475,90 €	1.967,30 €	2.460,60 €	2.951,80 €

	Adapter starr-flex	Adapter flex-starr	Adapter flex-flex	Abstandshalter für Flex	Schrumpfschlauch für Flexrohr für druckdichte Ausführung	Montagesonde flex aus Holz mit Öse
Durchmesser:	Art.-Nr.: EWFE-Ø-010	Art.-Nr.: EWFE-Ø-011	Art.-Nr.: EWFE-Ø-012	Art.-Nr.: EWFL-Ø-013	Art.-Nr.: EWFL-Ø-020	Art.-Nr.: EWFL-Ø-025
Ø 80 mm	48,70 €	16,90 €	48,70 €	35,40 €	35,70 €	239,90 €
Ø 100 mm	52,10 €	17,80 €	52,10 €	35,40 €	35,70 €	239,90 €
Ø 113 mm	53,10 €	17,80 €	53,10 €	35,40 €	35,70 €	239,90 €
Ø 120 mm	54,60 €	19,30 €	54,60 €	35,40 €	35,70 €	239,90 €
Ø 130 mm	56,60 €	19,60 €	56,60 €	35,40 €	39,60 €	245,00 €
Ø 150 mm	63,60 €	21,50 €	63,90 €	38,10 €	46,50 €	269,10 €
Ø 160 mm	67,40 €	25,30 €	67,40 €	38,10 €	51,20 €	278,00 €
Ø 180 mm	75,60 €	26,20 €	75,60 €	38,10 €	69,20 €	291,00 €
Ø 200 mm	81,70 €	28,10 €	81,70 €	43,10 €	69,20 €	309,00 €

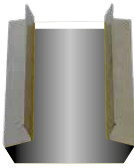

 **Edelstahltüre 140 / 200 mm	 **Edelstahltüre 140 / 200 mm als Lüftungsgittertür	 **Edelstahltüre 140 / 200 mm mit 100 mm Kasten gerade	 **Edelstahltüre 140 / 200 mm mit 200 mm Kasten	 **Edelstahltüre 150 / 300 mm
Art.-Nr.: 103-001-001	Art.-Nr.: 103-001-001-1	Art.-Nr.: 103-001-002	Art.-Nr.: 103-001-004	Art.-Nr.: 103-001-001-2
69,90 €	69,90 €	125,60 €	130,90 €	146,10 €



 **Edelstahltüre 15 / 30 mm mit 100 mm Kasten gerade	 **Edelstahltüre 200 / 300 mm	 **Edelstahltüre 250 / 300 mm	 Kondensatsperre 14/20 isoliert	 Kondensatsperre 14/20 nicht isoliert
Art.-Nr.: 103-001-003	Art.-Nr.: 103-001-001-2B	Art.-Nr.: 103-001-001-3	Art.-Nr.: 103-001-007	Art.-Nr.: 103-001-007-1
199,60 €	182,90 €	224,90 €	50,20 €	47,70 €

 Schiebekasten 140 / 200 mm Länge 500 mm	 **Kamintüre verzinkt 140 / 200 mm	 Mineralwolle 15 kg Sack	 Hochtemperatursilikon bis 250°C		
Art.-Nr.: 103-001-006	Art.-Nr.: 103-001-005	Art.-Nr.: 103-001-0003	Art.-Nr.: 103-001-012	weiß: Art.-Nr.: 103-001-062	schwarz: Art.-Nr.: 103-001-063
104,40 €	193,30 €	49,90 €	177,50 €	21,70 €	21,70 €

(** alle Türen werden mit Schlüssel geliefert)

 Schamottkleber HT 1100 / Farbe: beige	 Kessel-Kit Dose 500 g	 Siphon Edelstahl / steckbar	 Betonschieber nur als Beipack
Art.-Nr.: 103-001-061	Art.-Nr.: 103-001-060	Art.-Nr.: 103-001-014	Art.-Nr.: 103-001-001-021
17,20 €	11,80 €	99,70 €	36,90 €

ZUGBEGRENZER

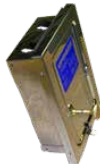
			
	Zugregler rund / passend in Muffe	Zugregler zum Einbau in die Verbindungsleitung	Zugregler 140 / 200 mm / 10 - 30 Pa
Durchmesser:		103-001-011-NM	103-001-008-NM
Ø 130 mm	159,00 € Art.-Nr.: 103-001-009-NM	159,90 €	139,80 €
Ø 150 mm	159,00 € Art.-Nr.: 103-001-010-NM		
Ø 180 mm	179,00 € Art.-Nr.: 103-001-010-01		



PRÄZISIONS-ZUGBEGRENZER AUS EDELSTAHL

Z100 FÜR PELLETLEITUNG Ø 80 - 100 MM

- ✓ Sehr genaues Regelverhalten, Luftgruppe 2, einfaches Einstellen ohne Messung
- ✓ Sehr gute Abdichtung im geschlossenen Zustand gegenüber dem Aufstellraum
- ✓ Sehr leiser Betrieb
- ✓ Geprüft nach DIN EN 16475-3



T-Anschluss 90°
SIEHE PELLET SEITE 77

		grau	Schwarz
Art.-Nr.:	103-001-001NM	PEL-Gr-80-005	PEL-SW-80-005
Ø 80 mm	379,50 €	83,10 €	83,10 €
Art.-Nr.:	103-001-002NM	PEL-Gr-100-005	PEL-SW-100-005
Ø 100 mm	335,80 €	86,20 €	86,20 €



AUSSENWANDZUGBEGRENZER

FÜR DW-SCHORNSTEIN

- ✓ Zum Einbau in den Reinigungsverschluß
- ✓ inkl. Türe für DW-Reinigung 140/200 mm
- ✓ Regelbereich 10-25 Pascal
- ✓ Saubere Verbrennung
- ✓ Für den Außenbereich
- ✓ Patentierte Lösung
- ✓ Brennstoffeinsparung & Verringerung der Emission
- ✓ Stabiler Zug
- ✓ Leicht einzustellen

PERFEKT FÜR DW-LIGHT!
für 140 / 200



Art.-Nr.:	103-001-011-6
für 140/200 mm	989,60 €
Art.-Nr.:	103-001-011-7
für 120/180 mm	989,60 €

Ausführung nur in Hochglanz!

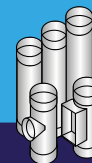

PRÄZISIONS-ZUGBEGRENZER AUS EDELSTAHL

OHNE ÜBERDRUCKKLAPPE

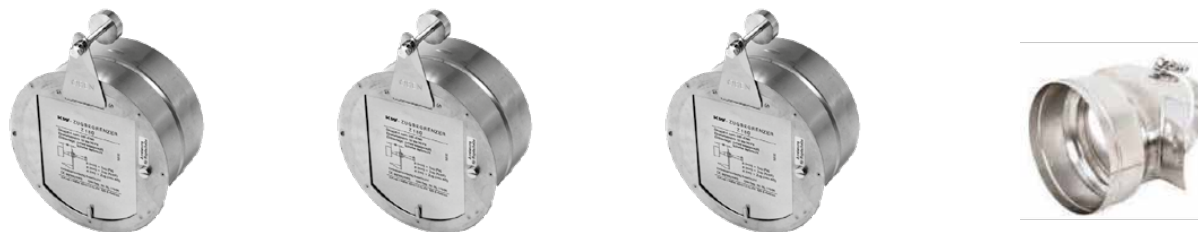

Zugregler Z 130	Preis	Zugregler Z 150	Preis	Zugregler Z180	Preis	Rauchrohranschl. Universal für Z(UK) 150	Preis
Art.-Nr. 103-001-011-2-5-NM	346,80 €	Art.-Nr. 103-001-011-2-3-NM	222,60 €	Art.-Nr. 103-001-011-2-7-NM	443,90 €	Art.-Nr. 103-001-011-4-NM	215,90 €

PRÄZISIONS-ZUGBEGRENZER AUS EDELSTAHL

MIT ÜBERDRUCKKLAPPE

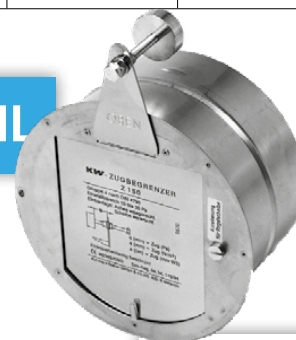

Schornsteinmontage mit Rohrfutter
Abgasrohrmontage mit Sattelstück

- ✓ Regelscheibe und Gehäuse aus Edelstahl
- ✓ Einstellgewichte aus Messing
- ✓ Selbstreinigende Lagerung
- ✓ Arretierungsmöglichkeit in der Geschlossenstellung
- ✓ Zugbedarf einfach einstellbar ohne

- ✓ Schornsteinzugmessung
- ✓ Mit integrierter Überdruckklappe
- ✓ Mit gedämpfter Regelscheibe für leiseren Betrieb
- ✓ Als kombinierte Nebenluftvorrichtung mit den Stellantrieben M 150 S1 (KS) aufrüstbar

bei Nennweite: 150 mm
Gruppe nach Din 4795: 1 bis 4 (AC)
Luftleistung m³/h bei ΔP 5/40 Pa: 140/300
Schornsteinzug einstellbar Pa: 10-35

Motorsteuerung nicht nachrüstbar

*ZUK 130	Abgasrohr Nenn-Ø mm	Gruppe nach DIN 4795	Schornsteineinzug	Preis
Art.-Nr. 103-001-011-2-4-NM	130	1 bis 4	25 PA	407,40 €
*ZUK 150	Abgasrohr Nenn-Ø mm	Gruppe nach DIN 4795	Schornsteineinzug	Preis
Art.-Nr. 103-001-011-2-1-NM	150	1 bis 4	10 - 35 PA	279,20 €
*ZUK 180	Abgasrohr Nenn-Ø mm	Gruppe nach DIN 4795	Schornsteineinzug	Preis
Art.-Nr. 103-001-011-2-6-NM	180	1 bis 4	60 PA	503,60 €

*Empfohlen für Festbrennstoffe

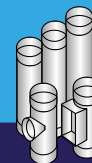

FILTERAUFSATZ FÜR ZUGBEGRENZER

Bei Biomasseheizkesseln kann es vor allem in der Anfahrphase zu einem Asche- und Rußaustrag über den Zugbegrenzer in den Aufstellraum kommen. Um dieses Problem zu minimieren, wurde der Filteraufsatz für Präzisionszugbegrenzer entwickelt. Dieser kann bei Neuanlagen sowie bei bereits verbauten Zugbegrenzern über das vorhandene Stecksystem integriert werden. Der Filteraufsatz wird in das Anschlusszubehör des Zugreglers (bauseits

vorhanden bzw. separat zu bestellen) eingesteckt und mit einem Klemmband gesichert. Der Zugbegrenzer wird anschließend auf dem Filteraufsatz montiert. Die Kombination aus Filteraufsatz und Präzisionszugbegrenzer beinhaltet die Vorteile eines Zugbegrenzers und sorgt für einen sauberen Aufstellraum.

Filteraufsatz für Zugbegrenzer Z(UK)

Typ	Art.-Nr.:	Preis:
Z(UK) 130	103-001-011-2-51	216,70 €
Z(UK) 150	103-001-011-2-31	270,60 €
Z(UK) 180	103-001-011-2-71	310,20 €

Ersatzfilter für Filteraufsatz Z(UK)

Typ	Art.-Nr.:	Preis:
Z(UK) 130	103-001-011-2-52	Auf Anfrage
Z(UK) 150	103-001-011-2-32	
Z(UK) 180	103-001-011-2-72	

Weitere Durchmesser, Höhen und Preise erhalten Sie auf Anfrage (bis Ø 600 mm)

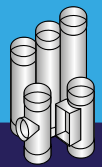

SK-VERLÄNGERUNG EINWANDIG RUND MIT 200 MM EINSCHUB RUND/ECKIG

Einschub nach unten 200 mm nach oben je nach Höhe mit dazwischenliegender ES Platte mit Bohrung.

Ab einer Bauhöhe größer 1,0 m müssen die Verbindungsstöße mit den mitgelieferten Nieten vernietet werden und durch das mitgelieferte Klemmband zusätzlich gesichert werden.

(Kombinierbar mit Regenhaube Art.Nr.: EW-Ø-112)

Kompletter Bausatz ohne/mit Reinigungsklappdeckel inkl. Einschub rund/eckig

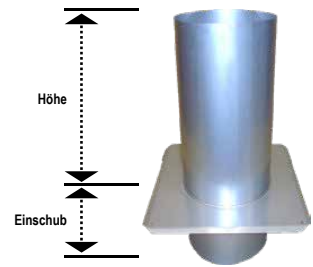

SCHORNSTEINKOPF-VERLÄNGERUNGEN OHNE REINIGUNGSÖFFNUNG EINSCHUB RUND

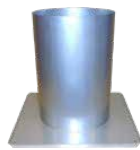

**SKV 500 mm
ohne Einschub**



**SKV 500 mm
mit Einschub**



**SKV 750 mm
mit Einschub**



**SKV 1000 mm
mit Einschub**



**SKV 1250 mm
mit Einschub**

Durchmesser:	Art.-Nr.: SKV-Ø-01	Art.-Nr.: SKV-Ø-03	Art.-Nr.: SKV-Ø-04	Art.-Nr.: SKV-Ø-05	Art.-Nr.: SKV-Ø-06
Ø 113 mm	138,00 €	149,90 €	248,00 €	284,00 €	329,00 €
Ø 120 mm	138,00 €	149,90 €	248,00 €	284,00 €	329,00 €
Ø 130 mm	138,00 €	149,90 €	248,00 €	284,00 €	329,00 €
Ø 150 mm	149,00 €	179,80 €	257,00 €	296,00 €	344,90 €
Ø 160 mm	159,00 €	192,60 €	308,00 €	359,00 €	409,00 €
Ø 180 mm	186,00 €	209,30 €	322,00 €	375,00 €	424,00 €
Ø 200 mm	199,90 €	239,60 €	346,00 €	386,00 €	415,00 €
Ø 250 mm	239,80 €	286,10 €	369,00 €	414,00 €	484,00 €
Aufpreis für Klappe*	85,00 €	85,00 €	85,00 €	85,00 €	85,00 €
Aufpreis Einschub Eckig*		42,00 €	42,00 €	42,00 €	42,00 €

* Nettopreise - nicht rabattfähig



RUND UM DIE UHR BESTELT SAUBER & PÜNTKLICH GELIEFERT

In unserem **Online-Shop** finden Sie nicht nur unsere **Artikel** sondern auch **technische Zeichnungen, Montageanleitungen** und vieles mehr.

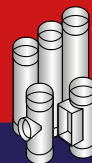

Ihre Angaben:

Firma / Anschrift	Kd-Nr.:
	Tel.-Nr.:
Projekt	E-Mail:

Angaben Schornstein:

<input type="checkbox"/> Sanierung	<input type="checkbox"/> Außen am Gebäude	Wangenstärke _____ mm	Lichte Weite _____ x _____
<input type="checkbox"/> Mauerwerk	<input type="checkbox"/> Schamotte <input type="checkbox"/> Beton	Wirksame Höhe: ⁶ _____ m	Sanierungslänge _____
Umlenkung (Schrägführung) _____ x	Knick je _____ °	Länge des gezogenen Stückes _____	
Anteil Schornstein im Freien ⁷ _____ %	im Kaltbereich ⁸ _____ %		
Mündungswiderstände:	<input type="checkbox"/> Kamindach <input type="checkbox"/> Regenhaube		
Bei Sanierung: Hinterlüftung	<input type="checkbox"/> ja <input type="checkbox"/> nein	Wärmedämmung	<input type="checkbox"/> ja <input type="checkbox"/> nein

Angaben Wärmeerzeuger:

Hersteller: _____		
Kesseltyp: _____		
<input type="checkbox"/> Gas-Gebläse	<input type="checkbox"/> Öl-Gebläse	<input type="checkbox"/> Festbrennstoffe
<input type="checkbox"/> Gas-Atmosph.	<input type="checkbox"/> Öl-Verdampf.	<input type="checkbox"/> offener Kamin
<input type="checkbox"/> Gas-Brennw.	<input type="checkbox"/> Öl-Brennw.	<input type="checkbox"/> Pellet
<input type="checkbox"/> Erdgas	<input type="checkbox"/> Flüssiggas	<input type="checkbox"/> Stadtgas
	Teillast	Volllast
Nennwärmeleistung	_____	_____ kW
Notw. Förderdruck ¹	_____	_____ Pa
Vorh. Förderdruck ²	_____	_____ Pa
CO ₂ Gehalt	_____	_____ Vol. %
Abgasmassenstrom	_____	_____ kg/s
Durchmesser	_____	_____ mm
Abgasstutzen	_____	_____ mm
Abgastemperatur	_____	_____ °C
Geodätische Höhe _____ m	Küstenregion	<input type="checkbox"/> ja <input type="checkbox"/> nein

Angaben Verbindungsstück:

Wirksame Höhe ³ _____ mm	Gestreckte Länge ⁴ _____
Material: <input type="checkbox"/> Edelstahl <input type="checkbox"/> Stahl <input type="checkbox"/> FAL <input type="checkbox"/>	
Materialstärke: <input type="checkbox"/> 0,6 mm <input type="checkbox"/> 1,0 mm _____	
Umlenkungen (Bögen) ⁵ _____ x	Knick je _____
Schornsteinführung: <input type="checkbox"/> 87° <input type="checkbox"/> 45° _____	

Angaben Nebenluftvorrichtung:

<input type="checkbox"/> nein <input type="checkbox"/> ja	<input type="checkbox"/> im Verbindungsstück
<input type="checkbox"/> im Schornstein	<input type="checkbox"/> oberhalb Feuerung
	<input type="checkbox"/> unterhalb Feuerung
Schalldämpfer: <input type="checkbox"/> nein <input type="checkbox"/> ja	Typ: _____
Lage der Mündung: Höhe über First mind. 40 cm	<input type="checkbox"/>
Aufstellraum: _____	
Höhe über Dach min. 1,0 m im 90° Winkel: _____	
Dachneigung: _____	
Sonstiges: _____	

¹ Zugbedarf des Wärmeerzeugers

² Überdruck, den der Wärmeerzeuger im Abgasstutzen erzeugen kann (z.B. Brennwertkessel)

³ Höhendifferenz zwischen Abgasstutzen bis zum Schornstein

⁴ Länge der ges. Abgasführung bis zum Schornstein

⁵ Anzahl von Bögen und Grade (°) (Starr- oder Segmentbogen)

⁶ Schornsteineinführung bis Schornsteinmündung

⁷ Prozentualer Anteil Schornstein im Freien

⁸ Kaltbereich = unbeheizter Bereich des Dachraumes



Senden Sie uns das Formular per Fax
+49 (0) 9181 - 26533 30



Oder per E-Mail
info@schornsteintechnik-neumarkt.de

BESUCHEN SIE AUCH UNSEREN ONLINE-SHOP!



www.schornsteintechnik-neumarkt.de

Testen Sie unseren Online-Shop
und genießen Sie die Vorteile:

- ✔ Bestellen Sie rund um die Uhr - auch am Wochenende!
- ✔ Liefer- und Rechnungsadressen einfach selbst verwalten
- ✔ Merklisten anlegen und Lieblingsprodukte immer schnell finden

REINSCHAUEN LOHNT SICH!

Neben unserem **Online-Shop** lohnt sich auch ein Blick auf unsere **Internetseite!**









- ✔ **Videos** über unsere **Prospekte & Sonderaktionen**
- ✔ **Aktuelle Informationen** über rechtliche Änderungen
- ✔ **Interessante Informationen** aus der Technik
- ✔ **Tipps & Tricks** zur Montage
- ✔ **Exklusive Einblicke** hinter die Kulissen
- ✔ **Alle Zulassungen / Leistungserklärungen** auf einen Blick
- ✔ **Produktneuheiten** und **unser gesamtes Lieferprogramm**



IHR KOMPETENTER PARTNER FÜR ALLES RUND UM DIE MODERNE SCHORNSTEINTECHNIK



LIEFERPROGRAMM

-  Kunststoffabgas-Anlagen
-  Einwandiges Edstahlsystem
-  Doppelwandige Schornsteinsysteme
-  Leichtbauschornsteine / Leerschächte
-  Industrie- und Gewerbeanlagen
-  Zubehör
-  Abdichtungen
-  Sonstiges



Unsere **Allgemeinen Geschäftsbedingungen** finden Sie auf unserer **Internetseite** oder direkt über den **QR-Code!**

Folgen Sie uns auch auf **Instagram, Facebook & Co.!**



Schornsteintechnik Neumarkt GmbH

Mussinanstraße 63
D-92318 Neumarkt

Tel.: (+49) 09181 / 26533-0

Fax: (+49) 09181 / 26533-30

info@schornsteintechnik-neumarkt.de

www.schornsteintechnik-neumarkt.de

Schornsteintechnik
Neumarkt

