

GESAMTPREISLISTE

SCHORNSTEINTECHNIK NEUMARKT

☎ (+49) 09181 / 26533-0

✉ info@schornsteintechnik-neumarkt.de

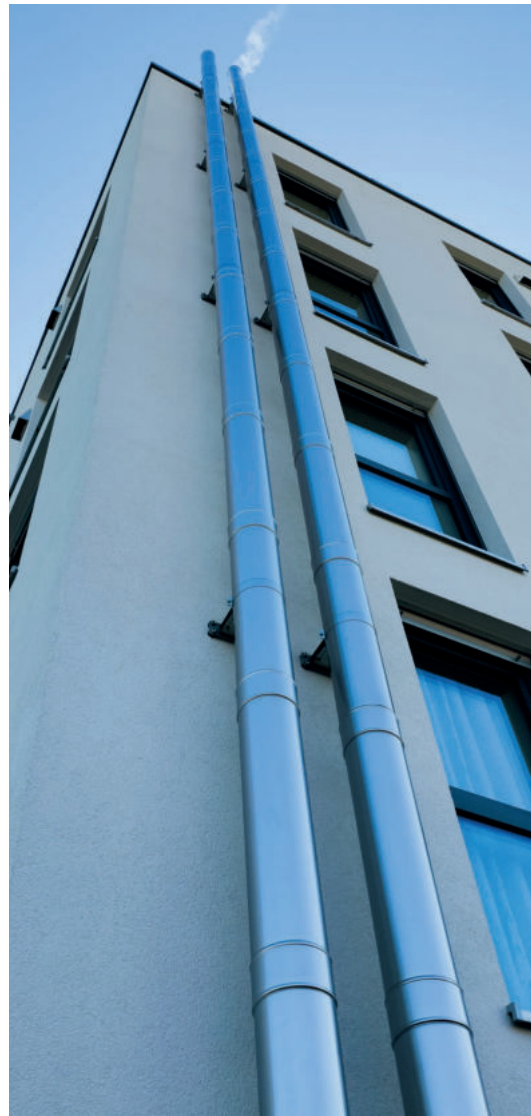

UNSER VIELFÄLTIGES PRODUKTSORTIMENT

Schornsteintechnik
Neumarkt

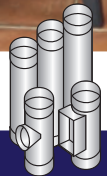















- Kunststoff-Abgas-Anlagen
- Einwandiges Edelstahlsystem
- Doppelwandige Schornsteinsysteme
- Leichtbauschornsteine / Leerschächte

- Industrie- und Gewerbeanlagen
- Abdichtungen
- Zubehör
- Sonstiges



STAND
2025

Seite	Produktgruppe	Vorschau	Einsatz
5 - 28	Kunststoff-Abgas-Anlagen Poly Star		
29 - 44	Einwandiges Edelstahlsystem EW 2.0		
45 - 54	Doppelwandiger Elementschornstein DW Light		
55 - 66	Doppelwandiger Elementschornstein DW Neo / DW Neo schwarz		
67 - 78	Doppelwandiger Elementschornstein DW Premium		
79 - 87	Doppelwandiger Elementschornstein DW Deluxe		
92 - 104	Leichtbauschornsteine Leerschächte		
105 - 129	Abdichtungsprogramm		
131 - 141	Weitere Systeme und Bauteile		



Achtung: Bei Schwankungen der Legierungszuschläge behalten wir uns vor einen Teuerungszuschlag zu berechnen.

BEDEUTUNG DER EINSATZSYMBOLE



FESTBRENNSTOFFE



GAS



ÖL



FEUCHTE BETRIEBSWEISE



TEMPERATUR
bis 600°C



UNTERDRUCK
N1 40Pa



TROCKENE BETRIEBSWEISE



RAUMLUFTUNABHÄNGIGER
BETRIEB



ÜBERDRUCK
bis H1 5000 Pa

WIR SIND IHR KOMPETENTER PARTNER RUND UM DIE MODERNE SCHORNSTEINTECHNIK

Ihr Anliegen als Kunde steht bei uns **immer an erster Stelle**.

Lassen Sie sich durch **unseren Service überzeugen**. Wir führen für Sie die Berechnung der **Schornsteindimensionierung, Angebotsauslegung und Planung**, sowie die **Beratung** zu Ihren Projekten in der Abgasführung aus.

Durch **regelmäßige Schulungen** **unserer Mitarbeiter** garantieren wir einen **hohen Standard in der aktuellen Technik**.

Innovation und die **kontinuierliche Verbesserung** unserer Artikel bilden **weitere Eckpfeiler** unserer **täglichen Arbeit**.

Sonderanfertigungen sind kein Problem für uns - Dank **eigener Fertigung in Deutschland** sind wir **flexibel** wie kaum ein anderer.

Profitieren Sie von hervorragender Qualität sowie **schnellen Lieferzeiten zu fairen Preisen!**

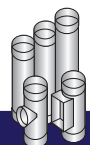

Schornsteintechnik
Neumarkt

SCHORNSTEINTECHNIK NEUMARKT GMBH

📍 Mussinanstraße 63, D-92318 Neumarkt

☎ (+49) 09181 / 26533-0 ✉ info@schornsteintechnik-neumarkt.de

🌐 (+49) 09181 / 26533-30 🌐 www.schornsteintechnik-neumarkt.de

Öffnungszeiten

Montag - Donnerstag 07:00 - 17:00 Uhr

Freitag 07:00 - 15:00 Uhr



Profis durch:
**Jahrelanger
Berufserfahrung &
regelmäßigen
Schulungen!**



WIR SIND FÜR SIE DA!



Michael Gerlach
Vertriebsleiter &
Schornsteinfegermeister
Tel: 09181 / 26533-10



Manfred Kreml
Verkauf
Tel: 09181 / 26533-12



Reinhard Zachmeier
Verkauf
Tel: 09181 / 26533-15



Robert Nisslbeck
Verkauf
Tel: 09181 / 26533-14



Thomas Kosmehl
Geschäftsführung
Tel: 09181 / 26533-20



Tobias Kosmehl
Leitung Produktion
Tel: 09181 / 26533-21

KUNSTSTOFF-ABGAS-ANLAGEN POLY STAR

LUFT-ABGAS-SYSTEM • AUSSENWANDSYSTEM EDELSTAHL
DACHHEIZZENTRALE • FLEX • STARR

TECHNISCHE DATEN

Ausführung System-Abgsanlage mit Innenschale aus starren oder flexiblen Rohren aus PP in weiß und schwarz

Durchmesser in mm 60, 80, 110, 125, 160, 200 & 250 mm

Materialart Polypropylen in weiß oder schwarz

Materialstärke ab 2 mm nach Durchmesser

Maximale Abgastemperatur 120°C

Brennstoffe Öl und Gas

Betriebsweise Überdruck max bis 5000 Pascal je nach Durchmesser

Leistungserklärung / CE-Zert. 0036 CPR 91410 001



AUS EIGENER PRODUKTION!

- ✓ Eigene, regionale Produktion
- ✓ TÜV überwacht
- ✓ Zugelassen bis 120° C / 5.000 Pa
- ✓ Geeignet für Öl- und Gasbrennwert BHKW / Brennstoffzellen
- ✓ Sonderanfertigungen möglich
- ✓ Durchmesser: 60 - 250 mm
- ✓ Materialart: Polypropylen

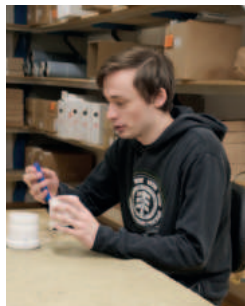

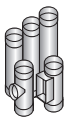

BAUTEILE & TECHNISCHE DATEN STARR



AUS EIGENER HERSTELLUNG / FERTIGUNG

- ✓ Alle Teile mit Muffe und Dichtung
- ✓ Zugelassen bis 120 °C
- ✓ Max. 5000 Pascal Überdruck
- ✓ Geeignet für Öl- und Gasbrennwert BHKW / Brennstoffzellen



Stützbogen
einteilig

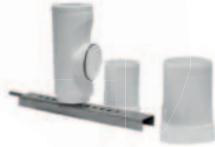

Stützbogen
zweiteilig



**Schacht-
abdeckung**
Kunststoff



Schachtabdeckung Typ 1
mit der patentierten
Kunststoff- Edelstahl-
Steckverbindung



Schachtabdeckung Typ 2
mit der patentierten
Kunststoff- Edelstahl-
Steckverbindung

INNOVATIONEN AUS EIGENER HERSTELLUNG

Edelstahl-Mündungsrohr für PP-Abgasanlagen

- ✓ Kein Auseinanderrutschen mehr möglich
- ✓ Thermische Steckverbindung
- ✓ Ausdehnungsfreier Übergang
- ✓ Sichere & dichte Verbindung
- ✓ Edelstahl / V4a Hochglanz
- ✓ Hoher UV-Schutz



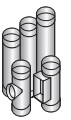

BASIS PAKETE

BASIS-PAKET EINTEILIG TYP 1

- 1 x Stützbogen einteilig mit Edelstahl-Auflagerschiene
- 4 x Abstandshalter
- 1 x Edelstahlschachtabdeckung mit Mündungsrohr Typ 1
- 1 x Zulassungsheft inkl. Typenschild
- 1 x Tube Gleitmittel 30 ml



Durchmesser	Artikelnummer	Preis
Ø 60 mm	60-01-01	224,90 €
Ø 80 mm	80-01-01	225,90 €
Ø 110 mm	110-01-01	269,90 €

BASIS-PAKET EINTEILIG TYP 2

- 1 x Stützbogen einteilig mit Edelstahl-Auflagerschiene
- 4 x Abstandshalter
- 1 x Edelstahlschachtabdeckung Typ 2 inkl. Mündungsrohr und Regenkragen
- 1 x Zulassungsheft inkl. Typenschild
- 1 x Tube Gleitmittel 30 ml



Durchmesser	Artikelnummer	Preis
Ø 60 mm	60-01-02	209,90 €
Ø 80 mm	80-01-02	216,40 €
Ø 110 mm	110-01-02	258,30 €

BASIS-PAKET EINTEILIG TYP PP

- 1 x Stützbogen einteilig mit Edelstahl-Auflagerschiene
- 4 x Abstandshalter
- 1 x Kunststoffschachtabdeckung inkl. PP Mündungsrohr
- 1 x Zulassungsheft inkl. Typenschild
- 1 x Tube Gleitmittel 30 ml



Durchmesser	Artikelnummer	Preis
Ø 60 mm	60-01-03	171,70 €
Ø 80 mm	80-01-03	173,10 €
Ø 110 mm	110-01-03	249,10 €

BASIS-PAKET ZWEITEILIG TYP 1

- 1 x Stützbogen zweiteilig mit Edelstahl-Auflagerschiene
- 4 x Abstandshalter
- 1 x Edelstahlschachtabdeckung mit Mündungsrohr Typ 1
- 1 x Zulassungsheft inkl. Typenschild
- 1 x Tube Gleitmittel 30 ml

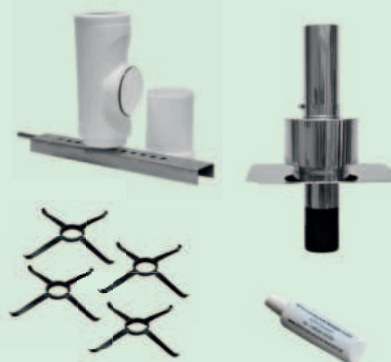

Durchmesser	Artikelnummer	Preis
Ø 60 mm	60-01-04	259,90 €
Ø 80 mm	80-01-04	268,10 €
Ø 110 mm	110-01-04	319,80 €

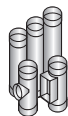

POLY-STAR SANIERUNG STARR

BASIS-PAKET ZWEITEILIG TYP 2

- 1 x Stützbogen zweiteilig mit Edelstahl-Auflagerschiene
- 4 x Abstandshalter
- 1 x Edelstahlschachtabdeckung Typ 2 inkl. Mündungsrohr und Regenkragen
- 1 x Zulassungsheft inkl. Typenschild
- 1 x Tube Gleitmittel 30 ml



Durchmesser	Artikelnummer	Preis
Ø 60 mm	60-01-05	249,90 €
Ø 80 mm	80-01-05	258,60 €
Ø 110 mm	110-01-05	309,80 €

BASIS-PAKET ZWEITEILIG TYP PP

- 1 x Stützbogen zweiteilig mit Edelstahl-Auflagerschiene
- 4 x Abstandshalter
- 1 x Kunststoffschachtabdeckung inkl. PP Mündungsrohr
- 1 x Zulassungsheft inkl. Typenschild
- 1 x Tube Gleitmittel 30 ml



Durchmesser	Artikelnummer	Preis
Ø 60 mm	60-01-06	209,90 €
Ø 80 mm	80-01-06	214,60 €
Ø 110 mm	110-01-06	299,90 €

10 M ROHRPAKET

- 10 x Rohrelement 1000 mm



Durchmesser	Artikelnummer	Preis
Ø 60 mm	60-01-08	159,50 €
Ø 80 mm	80-01-08	178,00 €
Ø 110 mm	110-01-08	339,00 €

50 M ROHRPAKET

- 22 x Rohrelement 2000 mm
- 4 x Rohrelement 1000 mm
- 4 x Rohrelement 500 mm



Durchmesser	Artikelnummer	Preis
Ø 60 mm	60-01-09	629,00 €
Ø 80 mm	80-01-09	789,00 €
Ø 110 mm	110-01-09	1.439,00 €

100 M ROHRPAKET





- 44 x Rohrelement 2000 mm
- 8 x Rohrelement 1000 mm
- 8 x Rohrelement 500 mm

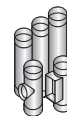







Durchmesser	Artikelnummer	Preis
Ø 60 mm	60-01-10	1.199,00 €
Ø 80 mm	80-01-10	1.566,00 €
Ø 110 mm	110-01-10	2.826,00 €



Ø 250 MM AUF ANFRAGE!

				
	Stützbogen einteilig mit Auflagerschiene aus Edelstahl; Abgang gleich	Stützbogen 2-teilig mit Auflagerschiene aus Edelstahl	Auflagerschiene Edelstahl	Doppelmuffe
Durchmesser	Art.-Nr.: Ø-01-32	Art.-Nr.: Ø-01-31	Art.-Nr.: Ø-01-36	Art.-Nr.: Ø-01-25
Ø 60 mm	48,90 €	89,90 € / schwarz	22,30 €	29,90 €
Ø 80 mm	49,90 €	93,60 € / weiß	22,30 €	29,90 €
Ø 110 mm	84,70 €	119,60 € / schwarz	22,30 €	56,80 €
Ø 125 mm	149,10 € / Langlochschiene	-	-	95,80 €
Ø 160 mm	189,90 € / Langlochschiene	-	-	-
Ø 200 mm	-	-	-	-

						
	Stützbogen lose mit Stütztulpe	Ablasschelle für PP Rohr	Rohrelement 250 mm 205 mm Nutzlänge	Rohrelement 500 mm 455 mm Nutzlänge	Rohrelement 1000 mm 955 mm Nutzlänge	Rohrelement 2000 mm 1955 mm Nutzlänge
Durchmesser	Art.-Nr.: Ø-01-30	Art.-Nr.: Ø-01-63	Art.-Nr.: Ø-01-23	Art.-Nr.: Ø-01-22	Art.-Nr.: Ø-01-21	Art.-Nr.: Ø-01-20
Ø 60 mm	29,90 €	18,90 €	9,60 €	11,90 €	16,90 €	24,90 €
Ø 80 mm	31,20 €	20,60 €	9,90 €	12,10 €	18,80 €	31,90 €
Ø 110 mm	61,90 €	21,90 €	19,20 €	26,20 €	36,90 €	59,90 €
Ø 125 mm	-	-	32,30 €	46,50 €	68,30 €	98,60 €
Ø 160 mm	-	-	49,90 €	59,90 €	84,90 €	139,60 €
Ø 200mm	-	-	-	86,40 €	110,90 €	189,00 €





	Rohrelement 360 mm	Winkel 87° mit Stützbogen
Durchmesser	Art.-Nr.: 200-01-24	Art.-Nr.: 200-01-34
Ø 200mm	50,90 €	219,90 €

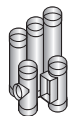









Stützbogen 80 mm
Abgang 60 mm (Kesselseite)
Artikelnr.: 80-01-86
Preis: € 44,90



POLY-STAR SANIERUNG STARR

	 Revisions-T-Stück	 Bogen 15°	 Bogen 30°	 Bogen 45°	 Bogen 87°
Durchmesser	Art.-Nr.: Ø-01-41	Art.-Nr.: Ø-01-43	Art.-Nr.: Ø-01-44	Art.-Nr.: Ø-01-45	Art.-Nr.: Ø-01-46
Ø 60 mm	32,60 €	18,60 €	18,60 €	18,60 €	17,20 €
Ø 80 mm	33,10 €	19,60 €	16,80 €	16,80 €	17,50 €
Ø 110 mm	38,20 €	32,30 €	32,30 €	32,30 €	51,90 €
Ø 125 mm	98,60 €	66,50 €	66,50 €	66,50 €	61,20 €
Ø 160 mm	147,00 €	114,70 €	114,70 €	114,70 €	119,60 €
Ø 200 mm	164,00 €	149,00 €	149,00 €	149,00 €	173,80 €

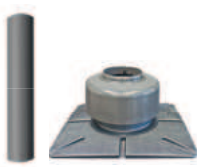
	 Bogen 87° mit Deckel	 Abstandshalter Kunststoff	 Rohrelement mit Variostopfen	 Rohrelement mit Kondensatablauf ohne Siphon	 ES-Schachtabdeckung Typ 1
Durchmesser	Art.-Nr.: Ø-01-47	Art.-Nr.: Ø-01-48	Art.-Nr.: Ø-01-50	Art.-Nr.: Ø-01-56	Art.-Nr.: Ø-01-58
Ø 60 mm	33,20 €	8,50 €	39,90 €	43,80 €	149,90 €
Ø 80 mm	33,80 €	8,50 €	39,90 €	44,60 €	149,90 €
Ø 110 mm	79,80 €	9,60 €	64,70 €	53,60 €	162,80 €
Ø 125 mm	129,80 €	13,70 € / Ausführung Flex	83,80 €	109,60 €	-
Ø 160 mm	164,80 €	13,70 € / Ausführung Flex	91,80 €	149,80 €	-
Ø 200 mm	189,80 €	Metall 94,00 € *	101,80 €	-	-

	 ES-Schachtabdeckung Typ 2	 Mündungsset Kunststoff mit Mündungsrohr (*) ca. 450 mm	 Regenkragen für Mündungsrohr lose	 Edelstahlmündungsrohr mit Kunststoffeinsteckende Länge ca. 400 mm
Durchmesser	Art.-Nr.: Ø-01-59	Art.-Nr.: Ø-01-60	Art.-Nr.: Ø-01-62	Art.-Nr.: Ø-01-61
Ø 60 mm	139,90 €	(*) 92,90 €	24,10 €	31,90 €
Ø 80 mm	139,90 €	(*) 97,80 €	27,30 €	36,10 €
Ø 110 mm	149,60 €	(*) 139,90 €	33,90 €	41,10 €
Ø 125 mm	163,80 €	199,80 €	-	-
Ø 160 mm	179,80 €	259,90 €	-	-
Ø 200 mm	398,00 €	349,00 €	-	-

Befestigungsatz
für ES-Abdeckungen
Artikelnr.: Z-09-11
Preis: 3,90 €



Mündungsset
Edelstahl

Ø 125 mm
Ø 160 mm
Ø 200 mm Auf Anfrage

Ø 60-110 mm: weiß • Ø 125-200 mm: schwarz

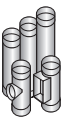











			
	Ersatzdrehdeckel	Lippendichtung lose	Wandblende mit Zuluft
	für Revisionsbogen	für Revisions-T-Stück	
Durchmesser	Art.-Nr.: Ø-01-80	Art.-Nr.: Ø-01-81	Art.-Nr.: Ø-01-57
Ø 60 mm	13,50 €		2,10 €
Ø 80 mm			2,40 €
Ø 110 mm			5,30 €
			Art.-Nr.: Ø 01-64
			Ø 125 mm / 71,20 €
			Ø 160 mm / 79,60 €
			Ø 200 mm / 117,40 €



Unser gesamtes Produktsortiment können Sie ganz einfach online bestellen!



						
	Hosenstück	Kondensatschlauch 2,0 m	Gleitmittel Tube 150 ml	Gleitmittel Tube 30 ml	Siphon mit Steckteil ohne Schlauch	Siphonanschluss 87°
Artikelnummer	Z-09-10	Z-09-13	XX-09-10	XX-09-99	Z-09-12	Z-09-14
Preis	auf Anfrage	14,80 €	11,90 €	4,90 €	26,30 €	36,90 €

				
	Kondensatbox bis 30KW für Öl oder Gas-Brennwert inkl. Füllung	Kraftanschluss- manschette 75-110 mm	Kraftanschluss- manschette 100 - 113 mm	Kraftanschluss- manschette 123 - 161 mm
Artikelnummer	-	Z-09-22	Z-09-23	Z-09-24
Preis	auf Anfrage	229,60 €	279,60 €	314,60 €

Die **Kraftschluss-Manschette** eignet sich für alle Materialien und Wandstärken.

Sie kann im **Innen- und Außenbereich** eingesetzt werden, inklusive im Erdreich.

Sie ist korrosionsbeständig, resistent gegen Kondensate von Öl und Gas.

DURCHMESSER 250 MM AUF ANFRAGE

Ø 60-110 mm: weiß • Ø 125-200 mm: schwarz



ALLES, WAS ICH BRAUCHE
**GROSSES ZUBEHÖR-
PROGRAMM!**

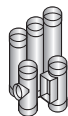

KASKADENBAUTEILE

RAUMLUFTABHÄNGIG

Basisset Kaskade bestehend aus:

- (1) Endstück mit Kondensatablauf
- (2) Kondensatschlauch 2 m
- (3) Siphon
- (4) Längenelement 315 mm
- (5) Inspektionselement/Revisionselement
- (6) Wandblende

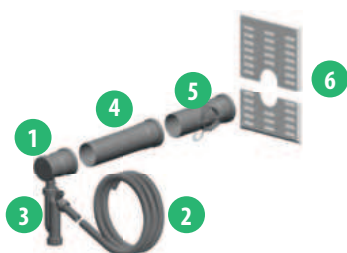

Erweiterungsset Kaskade bestehend aus:

- (11) Abzweig 42°
- (12) Längenelement 1015 mm
- (13) Winkel 87° mit Revision
- (14) Längenelement 315 mm
- (15) Zuluftgitter



Durchmesser	Art.-Nr.: Ø-07-23	Art.-Nr.: Ø-07-Abgang			
		Abgang 80	Abgang 100	Abgang 110	Abgang 160
Ø 80 mm	238,70 €	202,50 €	-	-	-
Ø 110 mm	289,90 €	281,00 €	-	-	-
Ø 125 mm	379,00 €	289,00 €	329,00 €	419,00 €	-
Ø 160 mm	459,00 €	-	518,40 €	526,00 €	-
Ø 200 mm	617,90 €	-	529,00 €	659,00 €	569,00 €

AUF ANFRAGE AUCH ALS RAUMLUFTUNABHÄNGIG ERHÄLTlich!

Siehe Bauteil
T-Anschluss für
LAS-W Seite 19

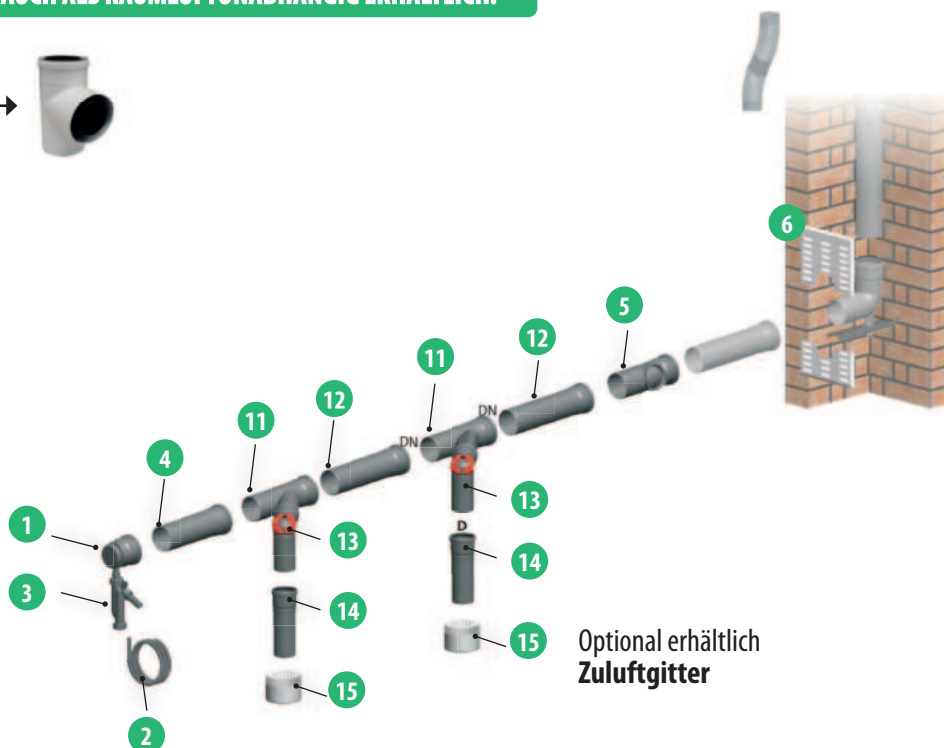

Optional erhältlich
Zuluftgitter

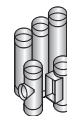

MEHRFACHBELEGUNG PP

BASISSET MEHRFACHBELEGUNG IM VORHANDENEN SCHACHT FÜR RAUMLUFTUNABHÄNGIGEN BETRIEB

Anschlussset Mehrfachbelegung 60/100 bestehend aus:

- (1) Feuerstättenanschluss
- (2) Rohrstopfen
- (3) Rohr 225 mm
- (4) T-Stück
- (5) Hülse
- (6) Fixschelle
- (7) Brandschutzkleber

Ø-07-19

Anschlussset Mehrfachbelegung 80/125 bestehend aus:

- (1) Feuerstättenanschluss
- (2) Rohrstopfen
- (3) Rohr 225 mm
- (4) T-Stück
- (5) Hülse
- (6) Fixschelle
- (7) Brandschutzkleber

Ø-07-20

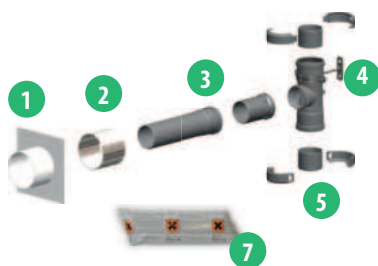

Kondensatabführung über Schacht bestehend aus:

- (11) Kondensatabführung
- (12) Fixschelle
- (13) Hülse
- (14) 0,5 m Schlauch 3/4"



Mehrfachbelegung Basis-Set bestehend aus:

- (21) Siphon und Kondensatschlauch 1,5 m
- (22) Verlängerung 100 mm und 200 mm
- (23) Kontroll-Rohr mit Kondensatablauf
- (24) Fixschelle
- (25) Hülse
- (26) Kunststoffschachtabdeckung



Durchmesser	Art.-Nr.: Ø-07-19	Art.-Nr.: Ø-07-20	Art.-Nr.: Ø-07-18	Art.-Nr.: Ø-07-17
Ø 80 mm	201,90 €	219,90 €	186,30 €	219,90 €
Ø 110 mm	266,50 €	269,90 €	269,90 €	306,50 €
Ø 125 mm	319,00 €	319,00 €	259,00 €	353,00 €
Ø 160 mm	469,00 €	642,00 €	273,00 €	548,00 €

LAS-W ANSCHLUSSLEITUNG



LAS-W Revisionsbogen 87°

FLEXROHR

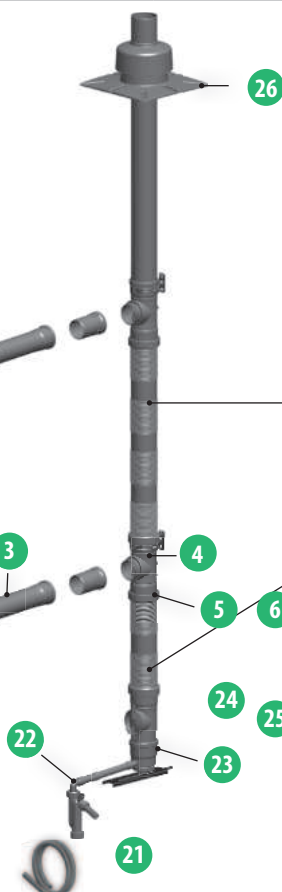

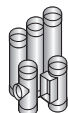

BAUTEILE & TECHNISCHE DATEN FLEX

NENNWEITEN DN 60 MM, 80 MM & 110 MM

Anmerkung:

Das Flex-System ist für Steigleitungen in verzogenen oder senkrechten Schächten vorgesehen und ist einfach zu montieren.

Es kann mit unseren anderen Systemen kombiniert werden.

- Raumluftabhängig mit Verbindungsleitung (starres Stecksystem)
- Raumluftunabhängig mit konzentrischer Verbindungsleitung (LAS)

- ✓ Alle Teile zugelassen bis 120° C
- ✓ Geeignet für Öl- und Gasbrennwert
- ✓ Überdruck bis 5000 Pascal

SONDERANFERTIGUNGEN UND GRÖßERE DURCHMESSER AUF ANFRAGE.

FLEX-BASIS-SET MIT PP INKL. MÜNDUNG

- 1 x Stützbogen einteilig mit ES Auflagerschiene
- 1 x Fixschellen für Flexrohr
- 1 x Hülse für Flexrohr
- 1 x Flexmündungsset PP
- 1 x Mündungsrohr aus Kunststoff
- 1 x Aufhängung für Flexrohr
- 4 x Abstandshalter
- 1 x Tube Gleitmittel 30 ml



Durchmesser	Artikelnummer	Preis
Ø 60 mm	60-02-04	218,40 €
Ø 80 mm	80-02-04	226,10 €
Ø 110 mm	110-02-04	319,90 €

FLEX-BASIS-SET MIT ES MÜNDUNG INKL. MÜNDUNGSROHR

- 1 x Stützbogen einteilig mit ES Auflagerschiene
- 1 x Edelstahlschachtabdeckung Typ 3
- 1 x Regenkragen mit Edelstahlmündungsrohr
- 1 x Flexkupplung inkl. Fixierschellen
- 4 x Abstandshalter am Ring
- 1 x Tube Gleitmittel 30 ml







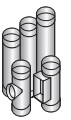



Durchmesser	Artikelnummer	Preis
Ø 60 mm	60-02-03	232,90 €
Ø 80 mm	80-02-03	239,90 €
Ø 110 mm	110-02-03	339,90 €



						
Durchmesser	Art.-Nr.: Ø-02-10	Art.-Nr.: 110-02-11	Art.-Nr.: 80-02-11	Art.-Nr.: 60-02-12	Art.-Nr.: Ø-02-20	Art.-Nr.: Ø-02-24
Ø 60 mm	27,90 €	-	-	1.499,00 €	52,90 €	7,90 €
Ø 80 mm	28,10 €	-	1.260,00 €	-	59,60 €	9,50 €
Ø 110 mm	39,90 €	1.099,00 €	-	-	86,90 €	15,60 €
Ø 125 mm	auf Anfrage lieferbar	-	-	-	159,00 €	19,30 €
Ø 160 mm	auf Anfrage lieferbar				187,60 €	21,10 €

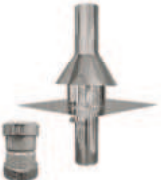

Alle Flex-Bauteile in Farbe SCHWARZ

				
	1 x Fixierschellen für Flexverbindung	Revisionsöffnung für Flex	Einzugshilfe Flexrohr	Abstandshalter Flex
Durchmesser	Art.-Nr.: Ø-02-25	Art.-Nr.: Ø-02-26	Art.-Nr.: Ø-02-40	Art.-Nr.: Ø-02-21
Ø 60 mm	7,90 €	68,40 €	72,10 €	11,50 €
Ø 80 mm	8,30 €	76,90 €	72,10 €	11,50 €
Ø 110 mm	11,80 €	119,90 €	87,90 €	15,80 €
Ø 125 mm	29,60 €	Art.-Nr.: 125-02-27	-	15,80 €
Ø 160 mm	-	Art.-Nr.: 160-02-27	-	Metall: 15,80 €

				
	Flex Mündungsset Kunststoff komplett	Flexrohraufhängung	Edelstahlschachtabdeckung Typ 3 mit Schlauchschelle, Regenkragen, ES-Mündungsrohr und Flexverbindungskupplung	Edelstahlschachtabdeckung Typ 3 inklusive Mündungsrohr ohne Flexverbinder
Durchmesser	Art.-Nr.: Ø-02-60-F	Art.-Nr.: Ø-02-30	Art.-Nr.: Ø-02-60	Art.-Nr.: Ø-02-59-1
Ø 60 mm	129,90 €	29,90 €	147,80 €	101,90 €
Ø 80 mm	138,90 €	29,90 €	162,80 €	122,00 €
Ø 110 mm	191,80 €	36,80 €	227,80 €	149,80 €
Ø 125 mm	309,80 €	52,10 €	-	-
Ø 160 mm	389,60 €	59,40 €	auf Anfrage	-

		
	Stützbogen einteilig mit Auflagerschiene aus Edelstahl; Abgang gleich	Stützbogen 2-teilig mit Auflagerschiene aus Edelstahl
Durchmesser	Art.-Nr.: Ø-01-32	Art.-Nr.: Ø-01-31
Ø 60 mm	48,90 €	89,90 € / schwarz
Ø 80 mm	49,90 €	93,60 € / weiß
Ø 110 mm	84,70 €	119,60 € / schwarz
Ø 125 mm	149,10 € / Langlochschiene	-
Ø 160 mm	189,90 € / Langlochschiene	-
Ø 200 mm	-	-

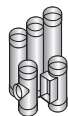

REDUZIERUNGEN

ALLE PP BAUTEILE IN SCHWARZ BZW. WEISS



Einbau in der Senkrechten

REDUZIERUNG ZENTRISCH



ERWEITERUNG ZENTRISCH



Artikelnummer	Muffe	auf glatt	Preis
100M-08ZE-GL80	∅ 100 mm	80 mm	50,90 €
110M-08ZE-GL100	∅ 110 mm	100 mm	68,30 €
110M-08ZE-GL80	∅ 110 mm	80 mm	73,30 €
125M-08ZE-GL100	∅ 125 mm	100 mm	166,80 €
125M-08ZE-GL80	∅ 125 mm	80 mm	166,80 €
125M-08ZE-GL110	∅ 125 mm	110 mm	166,80 €
160M-08ZE-GL100	∅ 160 mm	100 mm	168,80 €
160M-08ZE-GL130	∅ 160 mm	130 mm	205,90 €
160M-08ZE-GL150	∅ 160 mm	150 mm	206,50 €
160M-08ZE-GL125	∅ 160 mm	125 mm	172,20 €
80M-08ZE-GL60	∅ 80 mm	60 mm	41,60 €
80M-08ZE-GL63	∅ 80 mm	63 mm	45,80 €
80M-08ZE-GL70	∅ 80 mm	70 mm	45,80 €
80M-08ZE-GL75	∅ 80 mm	75 mm	42,10 €

Artikelnummer	Muffe	auf glatt	Preis
EW80M-110GL	∅ 80 mm	110 mm	54,90 €
EW80M-100GL	∅ 80 mm	100 mm	49,90 €
EW60M-80GL	∅ 60 mm	80 mm	39,40 €
EW125M-160GL	∅ 125 mm	160 mm	186,00 €
EW110M-125GL	∅ 110 mm	125 mm	109,90 €
EW160M-180GL	∅ 160 mm	180 mm	207,90 €
EW160M-200GL	∅ 160 mm	200 mm	214,80 €

ERWEITERUNG EXZENTRISCH



Artikelnummer	Muffe	auf glatt	Preis
EWEX160M-200GL	∅ 160 mm	200 mm	208,60 €

REDUZIERUNG EXZENTRISCH



Artikelnummer	Muffe	auf glatt	Preis
100M-08EX-GL80	∅ 100 mm	80 mm	64,90 €
110M-08EX-GL100	∅ 110 mm	100 mm	96,20 €
110M-08EX-GL80	∅ 110 mm	80 mm	96,20 €
125M-08EX-GL110	∅ 125 mm	110 mm	129,00 €
160M-08EX-GL125	∅ 160 mm	125 mm	172,20 €
80M-08EX-GL60	∅ 80 mm	60 mm	47,50 €
80M-08EX-GL70	∅ 80 mm	70 mm	53,20 €

WEITERE REDUZIERUNGEN / ERWEITERUNGEN AUF ANFRAGE!



Unser gesamtes Produktsortiment können Sie ganz einfach online bestellen!



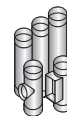

BAUTEILE & TECHNISCHE DATEN LUFT-ABGAS-SYSTEM

NENNWEITEN DN 60/100 | 80/125 | 110/160 mm

Konzentrische Abgasleitung aus innen PP / außen Stahl pulverbeschichtet weiß.

Das Luft-Abgas-System (LAS) kann mit jedem anderen System der Poly-Star-Artikel kombiniert werden.

Das LAS-System ist für Heizkessel in raumluftunabhängiger Betriebsweise vorgesehen.

- ✓ Alle Teile zugelassen bis 120° C
- ✓ Geeignet für Öl- und Gasbrennwert
- ✓ Überdruck bis 5000 Pascal

VERBINDUNGSLEITUNG RAUMLUFTUNABHÄNGIG

LAS-W BOGENPAKET 50

Durchmesser	Artikelnummer	Preis
Ø 60/100 mm	60-03-03	191,10 €
Ø 80/125 mm	80-03-03	192,90 €
Ø 110/160 mm	110-03-03	263,50 €

- 1 x Revisionsbogen 87° mit Deckel
- 1 x Rohrelement 500 mm
- 1 x Wandblende Kunststoff



LAS-W GRUNDPAKET 50

Durchmesser	Artikelnummer	Preis
Ø 60/100 mm	60-03-01	204,90 €
Ø 80/125 mm	80-03-01	219,60 €
Ø 110/160 mm	110-03-01	299,90 €

- 1 x Umlenk-T-Stück mit Deckel und Kesselanschluss
- 1 x Rohrelement 500 mm
- 1 x Wandblende Kunststoff



LAS-W GRUNDPAKET 100





Durchmesser	Artikelnummer	Preis
Ø 60/100 mm	60-03-02	228,60 €
Ø 80/125 mm	80-03-02	247,60 €
Ø 110/160 mm	110-03-02	339,90 €

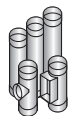



- 1 x Umlenk-T-Stück mit Deckel und Kesselanschluss
- 1 x Rohrelement 1000 mm
- 1 x Wandblende Kunststoff















POLY-STAR-LAS LUFT-ABGAS-SYSTEM WEISS/RAL 9016

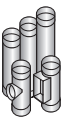

	 Rohrelement 2000 mm	 Rohrelement 1000 mm	 Rohrelement 500 mm	 Rohrelement 250 mm	 Reinigungselement für die Gerade
Art.-Nr.:	-	60-03-31	60-03-32	60-03-33	60-03-34
Ø 60/100 mm	-	86,90 €	61,70 €	51,50 €	109,90 €
Art.-Nr.:	80-03-30	80-03-31	80-03-32	80-03-33	80-03-34
Ø 80/125 mm	189,90 €	91,90 €	63,90 €	55,60 €	119,90 €
Art.-Nr.:	-	110-03-31	110-03-32	110-03-33	110-03-34
Ø 110/160 mm	-	128,90 €	86,80 €	71,60 €	138,20 €



	 Bogen 15°	 Bogen 30°	 Bogen 45°	 Bogen 87°	 Revisionsbogen 87° mit Deckel
Art.-Nr.:	60-03-35	60-03-36	60-03-37	60-03-38	60-03-39
Ø 60/100 mm	74,90 €	74,90 €	74,90 €	86,50 €	134,90 €
Art.-Nr.:	80-03-35	80-03-36	80-03-37	80-03-38	80-03-39
Ø 80/125 mm	79,90 €	79,90 €	79,90 €	88,90 €	129,90 €
Art.-Nr.:	110-03-35	110-03-36	110-03-37	110-03-38	110-03-39
Ø 110/160 mm	96,50 €	96,50 €	96,50 €	119,90 €	173,80 €

	 Umlenk-T-Stück 87° mit Kesselanschluss	 Schiebeelement 320-480 mm Langmuffe	 Kondensatablauf mit Siphon	 Kesselanschluss mit Messöffnung	 Kesselanschluss ohne Messöffnung
Art.-Nr.:	60-03-40	60-03-41	60-03-43	60-03-44	60-03-45
Ø 60/100 mm	144,80 €	-	132,40 €	102,60 €	69,90 €
Art.-Nr.:	80-03-40	80-03-41	80-03-43	80-03-44	80-03-45
Ø 80/125 mm	159,90 €	129,90 €	131,90 €	104,90 €	72,90 €
Art.-Nr.:	110-03-40	110-03-41	110-03-43	110-03-44	110-03-45
Ø 110/160 mm	219,90 €	-	182,70 €	139,90 €	89,90 €



					
Art.-Nr.:	60-03-52	60-03-49-1	60-03-49	60-03-90	60-03-91
Ø 60/100 mm	40,90 €	8,90 €	35,90 €	138,90 €	84,90 €
Art.-Nr.:	80-03-52	80-03-49-1	80-03-49	80-03-90	80-03-91
Ø 80/125 mm	48,40 €	9,30 €	36,90 €	173,60 €	94,60 €
Art.-Nr.:	110-03-52	110-03-49-1	110-03-49	110-03-90	110-03-91
Ø 110/160 mm	58,40 €	16,80 €	39,90 €	209,80 €	125,90 €

					
	50 mm Wandabstand	Wandabstand 75 - 140 mm	Wandabstand 120 - 180 mm	Wandabstand 190 - 250 mm	
Art.-Nr.:	60-03-60	60-03-61	60-03-62	60-03-63	60-03-64
Ø 60/100 mm	39,90 €	49,40 €	53,80 €	66,30 €	64,60 €
Art.-Nr.:	80-03-60	80-03-61	80-03-62	80-03-63	80-03-64
Ø 80/125 mm	41,30 €	49,40 €	53,80 €	66,30 €	69,80 €
Art.-Nr.:	110-03-60	110-03-61	110-03-62	110-03-63	110-03-64
Ø 110/160 mm	45,90 €	49,40 €	53,80 €	66,30 €	73,60 €

		
Art.-Nr.:	60-03-53	60-03-54
Ø 60/100 mm	39,90 €	38,70 €
Art.-Nr.:	-	80-03-56
Ø 80/125 mm	-	45,40 €
Art.-Nr.:	-	-
Ø 110/160 mm	-	-

Lack-Dose 400 ml RAL 9016
Artikelnr.: Z-09-99
Preis: 28,90 €



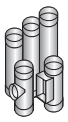

LAS: REDUZIERUNGEN

KONZENTRISCHE ABGASLEITUNG AUS INNEN PP SCHWARZ | AUSSEN STAHL PULVERBESCHICHTET WEISS



REDUZIERUNG ZENTRISCH

Einbau in der Senkrechten



REDUZIERUNG EXZENTRISCH



Artikelnummer	auf Muffe	Durchmesser glatt	Preis
R110M-ZE-GL100	Ø 110 / 160 mm	Ø 100 / 150 mm	104,90 €
R110M-ZE-GL110	Ø 110 / 160 mm	Ø 110 / 150 mm	104,30 €
R110M-ZE-GL80	Ø 110 / 160 mm	Ø 80 / 125 mm	93,60 €
R80-ZE-GL60	Ø 80/125 mm	Ø 60/100 mm	75,50 €

Artikelnummer	auf Muffe	Durchmesser glatt	Preis
R110M-EX-GL110	Ø 110/160 mm	Ø 110 / 150 mm	104,30 €
R110M-EX-GL80	Ø 110/160 mm	Ø 80/125 mm	104,50 €
R80M-EX-GL60	Ø 80/125 mm	Ø 60/100 mm	117,80 €
R110M-EX-GL100	Ø 110 / 160 mm	Ø 100 / 150 mm	89,10 €

LAS: ERWEITERUNG

KONZENTRISCHE ABGASLEITUNG AUS INNEN PP SCHWARZ | AUSSEN STAHL PULVERBESCHICHTET WEISS



ERWEITERUNG ZENTRISCH



ERWEITERUNG EXZENTRISCH

Artikelnummer	auf Muffe	Durchmesser glatt	Preis
E60M-ZE-GL80	Ø 60/100 mm	Ø 80/125 mm	75,50 €
E100M-ZE-GL110	Ø 100 / 150 mm	Ø 110 / 160 mm	89,10 €

Artikelnummer	auf Muffe	Durchmesser glatt	Preis
E80M-EX-GL110	Ø 80/125 mm	Ø 110/160 mm	135,40 €

Y-FORMTEILE

NENNWEITEN DN 80 / 100 / 110 / 125 / 160 / 200 / 250

- ✓ Schnell verfügbar
- ✓ vor Ort anpassbar

IHR FLEXIBLER HELFER FÜR ZU KLEINE QUERSCHNITTE

Eine Querschnittsteilung ist eine optimale Lösung, um zu kleine Schächte oder Schornsteine zu sanieren.

Hosenformteile sind hier schon seit Jahren bewährte Bauteile.

Doch was passiert, wenn sich beim Einbau herausstellt, dass eine andere Abmessung besser geeignet wäre?

Hier haben wir für Sie nun die optimale Ergänzung.



- ✓ Flexibel kombinierbar mit Bögen 15, 30, 45 oder 87 Grad
- ✓ Minimale Abmessungen für Flexibilität
- ✓ Kombinierbar mit Reduzierstücken (symmetrisch sowie exzentrisch)

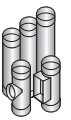

BAUTEILE & TECHNISCHE DATEN AUSSENWANDSYSTEM EDELSTAHL

NENNWEITEN DN 60/100 | 80/125 | 110/160 | 125/190 | 160/230 | 200/265 | 250/315 mm

- ✓ Max. 120° C
- ✓ Geeignet für Öl- und Gasbrennwert / BHKW / Brennstoffzellen
- ✓ Bis max. 5000 Pascal nach Ø siehe Leistungserklärung



WÄHLEN SIE AUS **213**
FARBTÖNEN GENAU DEN
RICHTIGEN!

AUCH PULVERBESCHICHTET IN WUNSCH-RAL-FARBE MÖGLICH!
AUFPREIS AUF ANFRAGE

GRUNDPAKET 1 MIT BOGENEINFÜHRUNG HÖHE CA. 3,6 m MIT GRUNDPLATTE

Durchmesser	Artikelnummer	Preis
Ø 60/100 mm	60-05-01	519,80 €
Ø 80/125 mm	80-05-01	559,80 €
Ø 110/160 mm	110-05-01	759,90 €

- 1 x AW-E Grundplatte mit/ohne Luftansaugung
inkl. Klemmband für Zuluft
- 1 x Bogen 87°
- 3 x Rohrelement 1000 mm
- 1 x konischer Mündungsabschluss
- 1 x Wandhalter 50 mm Wandabstand



Nicht vergessen:
Wandkonsole! Wandabstand?

STECKVERBINDUNG OHNE MUFFE

GRUNDPAKET 2 MIT BOGENEINFÜHRUNG HÖHE CA. 3,5 M

Durchmesser	Artikelnummer	Preis
Ø 60/100 mm	60-05-02	489,70 €
Ø 80/125 mm	80-05-02	519,90 €
Ø 110/160 mm	110-05-02	729,90 €

- 1 x Bogen 87°
- 3 x Rohrelement 1000 mm
- 1 x konischer Mündungsabschluss
- 2 x Wandhalter 50 mm Wandabstand
- 1 x Zuluftstutzen



Wandkonsole wird nicht benötigt
Aufbauhöhe bis 12 m





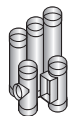

MONTAGE OHNE KONSOLE







WANDABSTAND MAX. 50 MM

Ø 125/190 MM, Ø 160/230 MM, Ø 200/265 MM UND Ø 250/315 MM: STECKVERBINDUNG ZYLINDRISCH









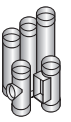

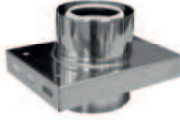

POLY-STAR-AW AUSSENWANDSYSTEM EDELSTAHL

	 Rohrelement 1000 mm	 Rohrelement 500 mm	 Rohrelement 250 mm	 Rohrelement mit Reinigungsöffnung	 Reinigungselement und Luftansaugung	 Umlenk-T-Stück 87° mit Deckel & Kesselanschluss für die Verbindungsleitung
Art.-Nr.:	60-05-10	60-05-11	60-05-12	60-05-28	60-05-29	60-05-20
Ø 60/100 mm	78,50 €	56,20 €	42,40 €	97,90 €	136,80 €	152,80 €
Art.-Nr.:	80-05-10	80-05-11	80-05-12	80-05-28	80-05-29	80-05-20
Ø 80/125 mm	86,90 €	59,50 €	48,40 €	108,90 €	149,10 €	178,80 €
Art.-Nr.:	110-05-10	110-05-11	110-05-12	110-05-28	110-05-29	110-05-20
Ø 110/160 mm	129,90 €	87,70 €	59,90 €	148,80 €	186,30 €	209,90 €
Art.-Nr.:	125-05-10	125-05-11	125-05-12	125-05-28	-	-
Ø 125/190 mm	235,90 €	171,60 €	151,80 €	416,30 €	-	-
Art.-Nr.:	160-05-10	160-05-11	160-05-12	160-05-28	-	-
Ø 160/230 mm	277,60 €	199,90 €	171,80 €	499,70 €	-	-
Art.-Nr.:	200-05-10	200-05-11	200-05-12	200-05-28	-	-
Ø 200/265 mm	346,80 €	246,00 €	194,40 €	549,90 €	-	-

	 Bogen 15°	 Bogen 30°	 Bogen 45°	 Bogen 87°	 Bogen 87° mit Reinigungsöffnung	 Zuluftstutzen	 Klemmband einfach
Art.-Nr.:	60-05-21	60-05-22	60-05-23	60-05-24	60-05-25	60-05-27	60-05-43
Ø 60/100 mm	62,90 €	62,90 €	63,90 €	74,80 €	128,90 €	89,40 €	14,60 €
Art.-Nr.:	80-05-21	80-05-22	80-05-23	80-05-24	80-05-25	80-05-27	80-05-43
Ø 80/125 mm	65,90 €	65,90 €	66,90 €	75,90 €	126,20 €	92,20 €	16,50 €
Art.-Nr.:	110-05-21	110-05-22	110-05-23	110-05-24	110-05-25	110-05-27	110-05-43
Ø 110/160 mm	86,90 €	86,90 €	89,90 €	113,90 €	168,80 €	126,80 €	19,60 €
Art.-Nr.:	125-05-21	125-05-22	125-05-23	125-05-24	125-05-25	125-05-27	-
Ø 125/190 mm	199,80 €	199,80 €	199,80 €	299,80 €	417,60 €	298,60 €	-
Art.-Nr.:	160-05-21	160-05-22	160-05-23	160-05-24	160-05-25	160-05-27	-
Ø 160/230 mm	239,80 €	239,80 €	248,40 €	358,80 €	Auf Anfrage	398,60 €	-
Art.-Nr.:	200-05-21	200-05-22	200-05-23	200-05-24	200-05-25	200-05-27	-
Ø 200/265 mm	316,40 €	316,40 €	339,60 €	406,80 €	Auf Anfrage	439,80 €	-



						
	Winkel 87° mit Stützfuß	Grundplatte mit/ohne Luftansaugung	Fußteil offen als Zwischenstütze	Konischer Mündungsabschluss	Klemmband mit Dichtung (Verbindungsleitung)	Regenkragen/ Wandrosette
Art.-Nr.:	-	60-05-35	60-05-36	60-05-37	60-05-39	60-05-40
Ø 60/100 mm	-	151,90 €	78,10 €	49,90 €	31,80 €	29,20 €
Art.-Nr.:	-	80-05-35	80-05-36	80-05-37	80-05-39	80-05-40
Ø 80/125 mm	-	169,90 €	81,60 €	54,90 €	33,90 €	31,60 €
Art.-Nr.:	-	110-05-35	110-05-36	110-05-37	110-05-39	110-05-40
Ø 110/160 mm	-	200,90 €	99,60 €	63,10 €	42,80 €	36,50 €
Art.-Nr.:	125-05-34	125-05-35	125-05-36	125-05-37	-	125-05-40
Ø 125/190 mm	566,40 €	326,40 €	309,60 €	151,20 €	-	68,40 €
Art.-Nr.:	160-05-34	160-05-35	160-05-36	160-05-37	-	160-05-40
Ø 160/230 mm	621,60 €	418,80 €	396,40 €	163,20 €	-	75,60 €
Art.-Nr.:	200-05-34	200-05-35	200-05-36	200-05-37	-	200-05-40
Ø 200/265 mm	709,80 €	531,60 €	501,30 €	171,60 €	-	82,80 €



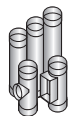

					
	Sparrenhalter	Teleskopkompensator bei Versatz oder Mehrfachbelegung*	T-Anschluss 80/125 für Mehrfachbelegung mit Zuluft*	Anschlussbogen für Mehrfachbelegung Abgang 80/125 mm	Auflagerstützen im Schacht
Art.-Nr.:	60-05-42	-	-	-	60-05-49
Ø 60/100 mm	81,80 €	-	-	-	-
Art.-Nr.:	80-05-42	80-05-44	80-05-45	80-05-46	80-05-49
Ø 80/125 mm	86,40 €	269,80 €	151,90 €	144,80 €	159,60 €
Art.-Nr.:	110-05-42	110-05-44	110-05-45	110-05-46	110-05-49
Ø 110/160 mm	88,90 €	349,60 €	289,90 €	231,40 €	228,20 €
Art.-Nr.:	125-05-42	125-05-44	125-05-45	-	125-05-49
Ø 125/190 mm	-	331,60 €	456,80 €	Auf Anfrage	-
Art.-Nr.:	160-05-42	160-05-44	160-05-45	-	160-05-49
Ø 160/230 mm	-	398,40 €	591,60 €	Auf Anfrage	-
Art.-Nr.:	200-05-42	200-05-44	-	-	200-05-49
Ø 200/265 mm	-	-	-	-	-

Verankerungsplatte | Art.-Nr.: Ø-06-110
für Anschlussbogen mit Zuluft







Ø 60 - 110 mm **139,90 €** Erhältlich für Ø: 60/100 mm, 80/125 mm,
Ø 125 - 160 mm **153,90 €** 110/160 mm, 125/190 mm, 160 / 230 mm



POLY-STAR-AW AUSSENWANDSYSTEM EDELSTAHL

	 Wandhalter 50 mm	 Wandhalter- verlängerung W1 75-140 mm	 Wandhalter- verlängerung W2 120-180 mm	 Wandhalter- verlängerung W3 190-250 mm	 Wandhalter- verlängerung* L1 bis 260 mm
Art.-Nr.:	60-05-50	60-05-51	60-05-52	60-05-53	60-05-55
Ø 60/100 mm	34,80 €	46,90 €	49,90 €	59,80 €	89,90 €
Art.-Nr.:	80-05-50	80-05-51	80-05-52	80-05-53	80-05-55
Ø 80/125 mm	35,80 €	46,90 €	49,90 €	59,80 €	89,90 €
Art.-Nr.:	110-05-50	110-05-51	110-05-52	110-05-53	110-05-55
Ø 110/160 mm	39,90 €	46,90 €	49,90 €	59,80 €	89,90 €

Artikelbezeichnung	Wandhalter 50 mm	Verlängerung für Wandhalter 60 bis 140mm	Verlängerung für Wandhalter 80 bis 240mm	Verlängerung für Wandhalter 50 bis 350mm	Verlängerung für Wandhalter 50 bis 450mm	Verlängerung für Wandhalter 50 bis 700mm
Art.-Nr.:	125-05-50	125-05-51-1	125-05-51-2	125-05-51-3	125-05-51-4	125-05-51-5
Ø 125/190 mm	89,90 €	89,90 €	99,90 €	109,40 €	171,60 €	238,80 €
Art.-Nr.:	160-05-50	160-05-51-1	160-05-51-2	160-05-51-3	160-05-51-4	160-05-51-5
Ø 160/230 mm	97,30 €	90,30 €	104,80 €	114,60 €	238,80 €	271,40 €
Art.-Nr.:	200-05-50	200-05-51-1	200-05-51-2	200-05-51-3	200-05-51-4	200-05-51-5
Ø 200/265 mm	99,60 €	90,30 €	104,80 €	114,60 €	238,80 €	271,40 €

	 Wandhalter- verlängerung* L2 bis 410 mm	 Wandhalter- verlängerung* L3 bis 510 mm	 Wandkonsole bis 105 mm Wandabstand TYP K 325	 Wandkonsole bis 255 mm Wandabstand TYP K 475	 Wandkonsole bis 380 mm Wandabstand Typ K 3	 Wandkonsole bis 480 mm Wandabstand Typ K 4
Art.-Nr.:	60-05-56	60-05-57	60-05-59	60-05-60	60-05-61	60-05-62
Ø 60/100 mm	103,90 €	149,90 €	113,90 €	126,40 €	159,60 €	179,90 €
Art.-Nr.:	80-05-56	80-05-57	80-05-59	80-05-60	80-05-61	80-05-62
Ø 80/125 mm	103,90 €	149,90 €	113,90 €	126,40 €	159,60 €	179,90 €
Art.-Nr.:	110-05-56	110-05-57	110-05-59	110-05-60	110-05-61	110-05-62
Ø 110/160 mm	103,90 €	149,90 €	113,90 €	126,40 €	159,60 €	179,90 €

Artikelbezeichnung	Wandkonsole	Wandkonsole	Wandkonsole
Art.-Nr.:	125-05-85	125-05-86	125-05-87
Ø 125/190 mm	50 bis 275 mm 294,00 €	245 bis 525 mm 358,80 €	545 bis 805 mm 586,30 €
Art.-Nr.:	160-05-85	160-05-86	160-05-87
Ø 160/230 mm	50 bis 275 mm 294,00 €	195 bis 475 mm 358,80 €	475 bis 755 mm 586,30 €
Art.-Nr.:	200-05-85	200-05-86	200-05-87
Ø 200/265 mm	50 bis 195 mm 294,00 €	160 bis 440 mm 358,80 €	443 bis 720 mm 586,30 €

**GRÖßERE ABSTÄNDE
AUF ANFRAGE!**

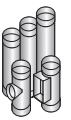

*Anschluss an die Dampfdiffusionssperre und Ober-
spannbahn für luftdichten Gebäudeanschluss.







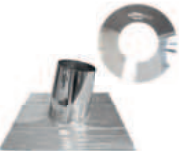
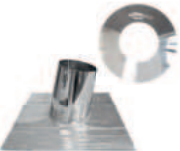
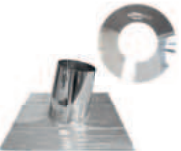

BAUTEILE & TECHNISCHE DATEN DACHHEIZZENTRALE

NENNWEITEN DN 60/100 | 80/125 | 110/160 mm

- ✓ Geeignet für Öl- und Gasbrennwert
- ✓ Senkrechte Ausführung
- ✓ Mantelteil aus Edelstahl blank

						
Art.-Nr.:	60-06-54-1	60-06-54	60-06-55	60-06-56	60-06-57	60-06-58
Ø 60/100 mm	119,80 €	119,90 €	196,80 €	216,90 €	259,80 €	269,90 €
Art.-Nr.:	80-06-54-1	80-06-54	80-06-55	80-06-56	80-06-57	80-06-58
Ø 80/125 mm	124,80 €	124,90 €	204,80 €	249,80 €	263,40 €	282,60 €
Art.-Nr.:	110-06-54-1	110-06-54	110-06-55	110-06-56	110-06-57	110-06-58
Ø 110/160 mm	129,90 €	129,90 €	219,80 €	279,90 €	289,80 €	296,30 €

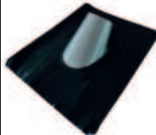
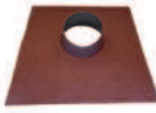
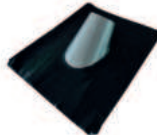
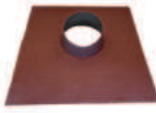
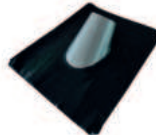



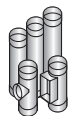

				
Art.-Nr.:	60-06-53	125-05-56-1	125-05-56-2	125-05-56-3
Ø 60/100 mm	139,80 €	499,90 €	499,90 €	291,60 €
Art.-Nr.:	80-06-53	160-05-56-1	160-05-56-2	160-05-56-3
Ø 80/125 mm	139,80 €	529,90 €	529,90 €	336,00 €
Art.-Nr.:	110-06-53	200-05-56-1	200-05-56-2	200-05-56-3
Ø 110/160 mm	139,80 €	529,90 €	529,90 €	359,00 €







						
Art.-Nr.:	20-130-630-ELA	20-130-630-ELV	20-130-640-ELA	20-130-640-ELV	20-130-655-ELA	20-130-655-ELV
Ø 125/190 mm	336,90 €	336,90 €	358,80 €	358,80 €	389,60 €	389,60 €
Art.-Nr.:	20-150-630-ELA	20-150-630-ELV	20-150-640-ELA	20-150-640-ELV	20-150-655-ELA	20-150-655-ELV
Ø 160/230 mm	336,90 €	336,90 €	358,80 €	358,80 €	389,60 €	389,60 €
Art.-Nr.:	20-180-630-ELA	20-180-630-ELV	20-180-640-ELA	20-180-640-ELV	20-180-655-ELA	20-180-655-ELV
Ø 200/265 mm	379,90 €	379,90 €	389,60 €	389,60 €	409,80 €	409,80 €





BEI BESTELLUNG WUNSCHFARBE IN ARTIKELNUMMER MIT ANGEBEN SIEHE S. 91



POLY-STAR-DACHHEIZZENTRALE

						
	Untersichtblende 2-teilig 0-30° mit Hinterlüftung	Untersichtblende 2-teilig 31-45° mit Hinterlüftung	Untersichtblende 2-teilig 0°	Untersichtblende 2-teilig 0-30°	Untersichtblende 2-teilig 31-45°	Übergangsplatte AW-E Schachtsystem/ Promat
Art.-Nr.:	60-06-64	60-06-65	60-06-66	60-06-67	60-06-68	S20-120-DHZ
Ø 60/100 mm	91,60 €	97,40 €	64,80 €	62,80 €	65,90 €	65,30 €
Art.-Nr.:	80-06-64	80-06-65	80-06-66	80-06-67	80-06-68	S20-150-ZDHZ
Ø 80/125 mm	101,80 €	114,30 €	74,80 €	71,60 €	76,80 €	67,80 €
Art.-Nr.:	110-06-64	110-06-65	110-06-66	110-06-67	110-06-68	-
Ø 110/160 mm	119,60 €	136,90 €	88,70 €	82,30 €	91,90 €	-

							
	Dachheizzentrale Terrakotta 600 mm über Dach	Verlängerungsstück Terrakotta, 1000 mm für DHZ inkl. Klemmband	Verlängerungsstück Terrakotta 500 mm für DHZ	Klemmband Terrakotta	Dachheizzentrale Edelstahl 600 mm über Dach	Verlängerungsstück Edelstahl, 1000 mm für DHZ inkl. Klemmband	Verlängerungsstück Edelstahl 500 mm für DHZ
Art.-Nr.:	60-06-30	-	60-06-32	-	60-06-10	60-06-11	60-06-12
Ø 60/100 mm	189,90 €	-	69,90 €	-	159,90 €	93,10 €	56,20 €
Art.-Nr.:	80-06-30	80-06-31	80-06-32	80-06-29	80-06-10	80-06-11	80-06-12
Ø 80/125 mm	209,90 €	116,90 €	71,90 €	25,80 €	189,90 €	98,70 €	58,90 €
Art.-Nr.:	110-06-30	-	-	110-06-29	110-06-10	110-06-11	110-06-12
Ø 110/160 mm	273,30 €	-	-	-	239,60 €	136,80 €	87,70 €

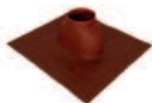
						
	Dachheizzentrale Schwarz 600 mm über Dach	Verlängerungsstück Schwarz, 1000 mm für DHZ inkl. Klemmband	Verlängerungsstück Schwarz 500 mm für DHZ	Klemmband Schwarz	Kunststoff Universal- dachpfanne 7-48° schwarz Elastomere	Kunststoff Universal- dachpfanne 7-48° terrakotta Elastomere
Art.-Nr.:	60-06-20	-	60-06-22	-	60-06-60	60-06-61
Ø 60/100 mm	189,90 €	-	69,90 €	-	129,50 €	129,50 €
Art.-Nr.:	80-06-20	80-06-21	80-06-22	80-06-28	80-06-60	80-06-61
Ø 80/125 mm	209,90 €	116,90 €	71,90 €	25,80 €	129,50 €	129,50 €
Art.-Nr.:	110-06-20	-	-	110-06-28	110-06-60	110-06-61
Ø 110/160 mm	276,30 €	-	-	-	149,00 €	149,00 €

*Anschluss an die Dampfdiffusionssperre und Oberspannbahn für luftdichten Gebäudeanschluss.

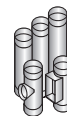

bis 100°C Oberflächentemperatur

bis 250°C Oberflächentemperatur

	Dichtungsmanschette Alu Butyl	Dichtungsmanschette für Unterdach		HOTSchott	
		Dachneigung bis 30°	Dachneigung bis 45°	Dachneigung bis 30°	Dachneigung bis 45°
Art.-Nr.:	B0004	60-06-73	60-06-73-1	60-06-74	60-06-74-1
Ø 60/100 mm	52,60 €	49,80 €	82,80 €	81,20 €	100,90 €
Art.-Nr.:	B0005	80-06-73	80-06-73-1	80-06-74	80-06-74-1
Ø 80/125 mm	61,80 €	59,70 €	86,20 €	93,80 €	100,90 €
Art.-Nr.:	B0007	110-06-73	110-06-73-1	110-06-74	110-06-74-1
Ø 110/160 mm	75,60 €	78,80 €	104,30 €	109,90 €	139,90 €
Art.-Nr.:	B0008	-	-	DWL-130-161	DWL-130-161-45
Ø 125/190 mm	99,90 €	-	-	122,90 €	157,90 €
Art.-Nr.:	B0074	-	-	DWL-180-161	DWL-180-161-45
Ø 160/230mm	153,40 €	-	-	141,20 €	179,80 €
Art.-Nr.:	B0075	-	-	DWL-200-161	DWL-200-161-45
Ø 200/265 mm	161,90 €	-	-	149,50 €	-



Schachtübergang Promatschacht
auf DHZ Ø 60/100 o. 80/125

Schachtmaß innen außen	Art.-Nr.:
Ø 60/100 mm 120x120 mm 200x200 mm	S20-120-DHZ 65,30 €
Ø 80/125 mm 150x150 mm 230x230 mm	S20-150-ZDHZ 67,80 €

Abspannseil-Set*

bestehend aus:
15 m Stahlseil verzinkt
6 x Drahtseilklemmen
6 x Kauschen verzinkt
3 x Spannschloss verzinkt

Preis: € 87,80
Artikelnr.: Z-09-80

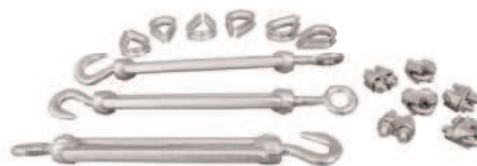

Satz Abspannstangen
bis 3,0 m verstellbar
Preis: 312,50 €
Artikelnr.: NEO-150-095



Satz Abspannstangen
bis 4,0 m verstellbar
Preis: 415,90 €
Artikelnr.: NEO-150-095-1



Dachhaken 2 Stück
zur Befestigung von Abspannungen
Preis: € 129,90 €
Artikelnr.: XX-105-097



2/3 Punkt
Abspannschelle

Art.-Nr.:	60-05-41	80-05-41	110-05-41	125-05-41	160-05-41	200-05-41
Durchmesser	Ø 60/100 mm	Ø 80/125 mm	Ø 110/160 mm	Ø 125/190 mm	Ø 160/230 mm	Ø 200/265 mm
Preis	44,70 €	44,70 €	52,60 €	95,80 €	119,80 €	131,80 €

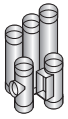

PLANUNGSHILFE

MEHRFACHBELEGUNG



Konischer Mündungsabschluss

Rohrelement 1000 mm

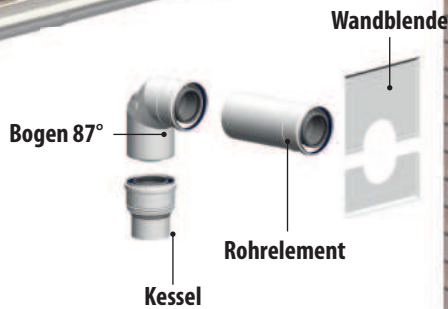

Wandrosette

T-Anschluss für Mehrfachbelegung
Art.-Nr.: 45

Rohrelement 1000 mm
evtl. Kompensator
Art.-Nr.:44

Wandhalter 50 mm
Verlängerungen nach Bedarf

Anschlussbauteile LAS-W

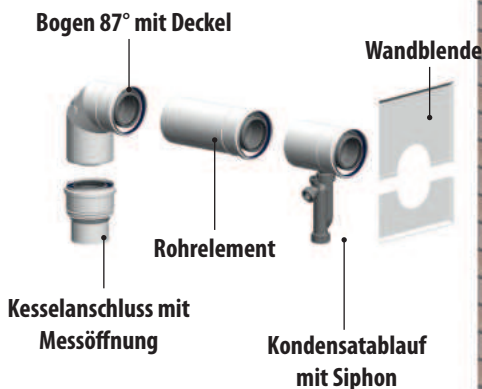

Rohrelement mit Reinigungsöffnung

T-Anschluss für Mehrfachbelegung mit
Verankerungsplatte
Art.-Nr.: 46

Wandkonsole Abstand nach Bedarf

EINWANDIGES ELEMENTSCHORNSTEINSYSTEM EW 2.0

IDEAL FÜR MODERNE WÄRMEERZEUGER

TECHNISCHE DATEN

Ausführung	Edelmatt
Durchmesser in mm	80, 100, 113, 130, 150, 180, 200, 250 & 300 mm
Materialart rauchgasführendes Innenrohr	Edelstahl 1.4404 / 1.4571 (AISI 316L), für W2G-Ausführung (Pellet) Edelstahl 1.4539 (zuzüglich Aufpreis)
Materialstärke rauchgasführendes Innenrohr	>_ 0,5 mm (bei 1.4539 > 0,6 mm)
Maximale Abgastemperatur	600° C (Rußbrandbeständig bis 1100°C)
Brennstoffe	Öl, Gas und Festbrennstoff
Betriebsweise	Unterdruck und Überdruck mit Dichtungen
Leistungserklärung / CE-Zert.	0036 CPR 91340 008 nach EN 1856-1:2009 0036 CPR 91340 009 nach EN 1856-2:2009



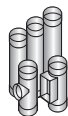

SANIERUNGS-SETS

AUFPREISE

Ovale Ausführung 15 %
 Materialstärke 1 mm 65 %
 Material 1.4539 (0,6 mm) auf Anfrage
 für Pelletzulassung

SET 1 HÖHE CA. 4,6 m

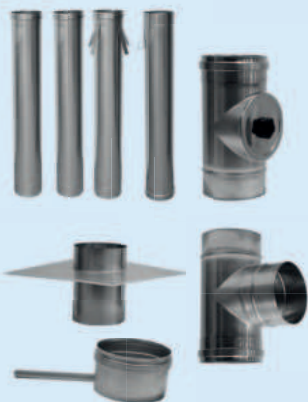

- 2 x Rohrelement 1000 mm
- 1 x Rohrelement 1000 mm mit Abstandshalter
- 1 x Rohrelement 1000 mm mit Ablassschlaufe
- 1 x Reinigungsöffnung 140/200 oder für FU/FB rund mit Deckel
- 1 x F-Anschluss Abg. gleich
- 1 x Kondensatschale mit 250 mm langem Ablaufrohr
- 1 x Abschlussblech mit Schalungsrand

Durchmesser	Artikelnummer EW20-Ø-004 RV eckig 140/200	Artikelnummer EW20-Ø-003-01 RV rund FB	Artikelnummer EW20-Ø-003 RV rund FU
Ø 100 mm	547,90 €	573,40 €	595,70 €
Ø 113 mm	567,20 €	596,40 €	614,60 €
Ø 130 mm	622,70 €	630,00 €	667,90 €
Ø 150 mm	704,50 €	702,60 €	743,50 €
Ø 180 mm	819,00 €	807,40 €	864,40 €
Ø 200 mm	900,20 €	885,70 €	937,20 €

SET 2 HÖHE CA. 4,6 m

Durchmesser	Artikelnummer EW20-Ø-006 RV eckig 140/200	Artikelnummer EW20-Ø-005-01 RV rund FB	Artikelnummer EW20-Ø-005 RV rund FU
Ø 100 mm	607,00 €	632,50 €	654,80 €
Ø 113 mm	629,00 €	658,20 €	676,40 €
Ø 130 mm	686,60 €	693,90 €	731,80 €
Ø 150 mm	768,70 €	766,80 €	807,70 €
Ø 180 mm	888,00 €	876,40 €	933,40 €
Ø 200 mm	965,90 €	951,40 €	1002,90 €

- 2 x Rohrelement 1000 mm
- 1 x Rohrelement 1000 mm mit Abstandshalter
- 1 x Rohrelement 1000 mm mit Ablassschlaufe
- 1 x Reinigungsöffnung 140/200 oder für FU/FB rund mit Deckel
- 1 x T-Stück mit Bolzen
- 1 x Wandfutter für T-Stück verstellbar 300 mm Abgang gleich
- 1 x Kondensatschale mit 250 mm langem Ablaufrohr
- 1 x Abschlussblech mit Schalungsrand



SET 3 HÖHE CA. 10 m









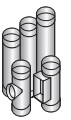





- 6 x Rohrelement 1000 mm
- 2 x Rohrelement 1000 mm mit Abstandshalter
- 1 x Rohrelement 1000 mm mit Schlaufe
- 2 x Rohrelement 500 mm
- 1 x Reinigungsöffnung 140/200 oder für FU/FB rund mit Deckel
- 1 x F-Anschluss 87° Abgang gleich
- 1 x Kondensatschale mit 250 mm langem Ablaufrohr
- 1 x Abschlussblech mit Schalungsrand

Durchmesser	Artikelnummer EW20-Ø-002 RV eckig 140/200	Artikelnummer EW20-Ø-001-01 RV rund FB	Artikelnummer EW20-Ø-001 RV rund FU
Ø 100 mm	980,70 €	1006,20 €	1028,50 €
Ø 113 mm	1019,10 €	1048,30 €	1066,50 €
Ø 130 mm	1106,00 €	1113,30 €	1151,20 €
Ø 150 mm	1232,10 €	1230,20 €	1271,10 €
Ø 180 mm	1444,00 €	1432,40 €	1489,40 €
Ø 200 mm	1589,20 €	1574,70 €	1626,20 €

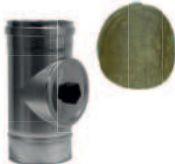
*FU = Feuchteunempfindliche Dichtung Silikon *FB = trockener Betrieb / Festbrennstoff mit Keramik-Dichtung





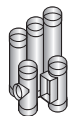

						
	Kondensatschale mit Ablauf 250 mm Länge fest	Kondensatschale mit Ablauf für Pellet Ablauf Ø 40 mm druckdicht	Kondensatschale ohne Ablauf für trockenen Betrieb	Bogen 87° mit Stützfuß im gleichen Durchmesser	Reinigungs-/ Prüföffnung 140/200 für Festbrennstoff	Reinigungs-/ Prüföffnung 140/200 für Festbrennstoff mit Dehner
Durchmesser:	Art.-Nr.: EW20-Ø-015	Art.-Nr.: EW20-Ø-015-03	Art.-Nr.: EW20-Ø-015-01	Art.-Nr.: EW20-Ø-014	Art.-Nr.: EW20-Ø-016	Art.-Nr.: EW20-Ø-017
Ø 80 mm	44,10 €	89,60 €	43,50 €	155,10 €	-	-
Ø 100 mm	44,10 €	93,20 €	43,50 €	159,40 €	93,60 €	€ 124,20
Ø 113 mm	44,10 €	93,20 €	43,50 €	165,50 €	96,40 €	€ 127,10
Ø 130 mm	46,50 €	99,90 €	45,50 €	173,50 €	114,20 €	€ 144,90
Ø 150 mm	53,40 €	110,10 €	50,80 €	213,10 €	133,10 €	€ 163,70
Ø 180 mm	59,60 €	119,50 €	57,60 €	220,90 €	149,30 €	€ 179,90
Ø 200 mm	63,90 €	124,40 €	62,90 €	232,90 €	161,90 €	€ 192,50
Ø 250 mm	68,40 €	-	67,20 €	279,80 €	194,30 €	€ 224,90
Ø 300 mm	80,60 €	-	78,80 €	331,90 €	230,30 €	€ 260,90

						
	Reinigungselement rund mit Deckel und Griff für Festbrennstoff (trockener Betrieb)	Reinigungselement rund mit Deckel und Sterngriff für Gas/ Öl / Pellet	Reinigungselement rund Vitondeckel für BHKW	Feuerungs- anschluss 90° Abgang gleich	*Feuerungs- anschluss 90° Abgang kl./gr.	Feuerungs- anschluss 45° Abgang gleich
Durchmesser:	Art.-Nr.: EW20-Ø-018	Art.-Nr.: EW20-Ø-019	Art.-Nr.: EW20-Ø-020	Art.-Nr.: EW20-Ø-033	Art.-Nr.: EW20-Ø-030-Z	Art.-Nr.: EW20-Ø-050
Ø 80mm	111,20 €	127,20 €	198,50 €	67,70 €	88,10 €	€ 169,70
Ø 100 mm	119,10 €	141,40 €	209,90 €	70,50 €	90,90 €	€ 175,10
Ø 113 mm	125,60 €	143,80 €	216,50 €	70,50 €	91,60 €	€ 182,40
Ø 130 mm	121,50 €	159,40 €	226,50 €	80,10 €	104,10 €	€ 191,40
Ø 150 mm	131,20 €	172,10 €	240,40 €	95,40 €	114,10 €	€ 235,50
Ø 180 mm	137,70 €	194,70 €	270,40 €	116,40 €	132,80 €	€ 245,40
Ø 200 mm	147,40 €	198,90 €	288,80 €	133,20 €	173,20 €	€ 260,20
Ø 250 mm	224,10 €	246,30 €	362,90 €	178,10 €	231,50 €	€ 315,20
Ø 300 mm	279,60 €	280,50 €	418,50 €	212,30 €	275,90 €	€ 372,90



(*bei Bestellung Abg./Maße angeben)



EINWANDIGES ELEMENTSCHORNSTEINSYSTEM EW 2.0



					
Durchmesser:	Art.-Nr.: EW20-Ø-040-Z	Art.-Nr.: EW20-Ø-055	Art.-Nr.: EW20-Ø-060	Art.-Nr.: EW20-Ø-061-Z	Art.-Nr.: EW20-Ø-065
Ø 80 mm	195,20 €	-	-	-	-
Ø 100 mm	201,30 €	76,50 €	30,80 €	37,10 €	53,10 €
Ø 113 mm	209,80 €	79,20 €	37,60 €	45,20 €	53,10 €
Ø 130 mm	220,10 €	84,60 €	40,50 €	48,60 €	59,40 €
Ø 150 mm	277,10 €	95,40 €	43,20 €	51,80 €	64,20 €
Ø 180 mm	282,20 €	111,60 €	46,80 €	56,20 €	73,80 €
Ø 200 mm	299,20 €	118,80 €	50,40 €	60,50 €	80,10 €
Ø 250 mm	362,50 €	-	-	-	-
Ø 300 mm	379,80 €	-	-	-	-





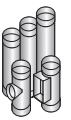

*bitte bei Bestellung Maße angeben

				
Durchmesser:	Art.-Nr.: EW20-Ø-066-Z	Art.-Nr.: EW20-Ø-068	Art.-Nr.: EW20-Ø-067-1	Art.-Nr.: EW20-Ø-067-2
Ø 80 mm	-	43,50 €	-	-
Ø 100 mm	63,60 €	44,90 €	57,60 €	70,20 €
Ø 113 mm	58,50 €	44,90 €	60,50 €	73,20 €
Ø 130 mm	71,30 €	45,30 €	63,70 €	77,60 €
Ø 150 mm	77,10 €	48,10 €	67,50 €	82,60 €
Ø 180 mm	88,50 €	52,50 €	73,80 €	88,50 €
Ø 200 mm	96,10 €	55,30 €	80,10 €	100,60 €
Ø 250 mm	-	57,60 €	82,80 €	105,30 €
Ø 300 mm	-	62,90 €	85,90 €	112,10 €

Weitere Durchmesser und Preise erhalten Sie auf Anfrage (bis Ø 600 mm)







Zugregleranschluss für				Verlängerung Zugregleranschluss für			
							
	Z(UK)130	Z(UK)150	Z(UK)180		Z(UK)130	Z(UK)150	Z(UK)180
Durchmesser:	Art.-Nr.: EW20-Ø-035	Art.-Nr.: EW20-Ø-036	Art.-Nr.: EW20-Ø-037	Länge	Art.-Nr.: EW20-130-038	Art.-Nr.: EW20-150-038	Art.-Nr.: EW20-180-038
Ø 80 mm	-	-	-	250 mm	37,20 €	43,70 €	51,60 €
Ø 100 mm	77,60 €	-	-				
Ø 113 mm	77,60 €	-	-				
Ø 130 mm	88,20 €	88,20 €	-				
Ø 150 mm	104,90 €	104,90 €	157,00 €	500 mm	Art.-Nr.: EW20-130-039	Art.-Nr.: EW20-150-039	Art.-Nr.: EW20-180-039
Ø 180 mm	178,30 €	178,30 €	178,30 €		56,20 €	69,30 €	75,30 €
Ø 200 mm	201,20 €	201,20 €	201,20 €				
Ø 250 mm	-	-	263,00 €				
Ø 300 mm	-	-	327,60 €				

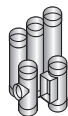





						
	Rohrelement 1000 mm	Rohrelement 1000 mm mit Abstandshalter	Rohrelement 1000 mm mit Ablassschlaufe	Rohrelement 1000 mm mit Doppelmuffe	Rohrelement 500 mm	Rohrelement 250 mm
Durchmesser:	Art.-Nr.: EW20-Ø-070	Art.-Nr.: EW20-Ø-071	Art.-Nr.: EW20-Ø-072	Art.-Nr.: EW20-Ø-073	Art.-Nr.: EW20-Ø-074	Art.-Nr.: EW20-Ø-075
Ø 80 mm	55,80 €	€ 70,90	64,10 €	59,70 €	30,90 €	20,70 €
Ø 100 mm	68,60 €	€ 82,80	76,50 €	72,90 €	37,80 €	25,50 €
Ø 113 mm	71,90 €	€ 85,90	79,70 €	75,60 €	39,20 €	26,80 €
Ø 130 mm	76,90 €	€ 91,50	84,40 €	80,90 €	42,10 €	28,60 €
Ø 150 mm	83,90 €	€ 99,60	92,30 €	87,60 €	46,20 €	31,30 €
Ø 180 mm	99,90 €	€ 114,60	108,20 €	103,90 €	55,40 €	37,10 €
Ø 200 mm	109,90 €	€ 127,60	118,20 €	113,90 €	60,90 €	40,80 €
Ø 250 mm	120,40 €	€ 140,10	128,70 €	123,40 €	67,40 €	44,70 €
Ø 300 mm	142,90 €	€ 161,90	151,30 €	146,90 €	79,50 €	53,10 €

Weitere Durchmesser und Preise erhalten Sie auf Anfrage (bis Ø 600 mm)







EINWANDIGES ELEMENTSCHORNSTEINSYSTEM EW 2.0

	 Abstandshalter	 Abschlußblech mit Schalungsrand (Abschlußelement)	 Abschlußblech hinterlüftet mit Regenkragen (Abschlusselement mit Hinterlüftung)	 Regenkragen/Wandrosette
Durchmesser:	Art.-Nr.: EW20-Ø-100	Art.-Nr.: EW20-Ø-101	Art.-Nr.: EW20-Ø-102	Art.-Nr.: EW20-Ø-110
Ø 80 mm	18,90 €	43,20 €	89,90 €	36,90 €
Ø 100 mm	18,90 €	43,20 €	89,90 €	38,50 €
Ø 113 mm	18,90 €	46,80 €	89,90 €	39,20 €
Ø 130 mm	19,80 €	52,20 €	91,20 €	40,50 €
Ø 150 mm	20,70 €	62,90 €	98,90 €	42,60 €
Ø 180 mm	20,70 €	71,10 €	104,40 €	45,70 €
Ø 200 mm	24,30 €	75,60 €	109,80 €	50,20 €
Ø 250 mm	26,90 €	84,60 €	120,60 €	52,20 €
Ø 300 mm	28,80 €	95,40 €	131,40 €	66,40 €

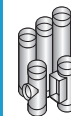



	 Bogen 15°	 Bogen 30°	 Verstellbogen 0-33° für Festbrennstoff	 Einzeldichtung Silikon / bis 200° C Gas / Öl / Pelletbrennwert	 Einzeldichtung Viton / BHKW	 Isolierschale 25 mm Länge: 1000 mm
Durchmesser:	Art.-Nr.: EW20-Ø-080	Art.-Nr.: EW20-Ø-081	Art.-Nr.: EW20-Ø-090	Art.-Nr.: EW20-Ø-136-01	Art.-Nr.: EW20-Ø-136-02	Art.-Nr.: EW20-Ø-137
Ø 80 mm	32,80 €	32,80 €	-	8,80 €	36,20 €	-
Ø 100 mm	34,60 €	34,60 €	-	10,70 €	42,10 €	30 mm 66,60 €
Ø 113 mm	36,70 €	36,70 €	46,40 €	11,30 €	47,30 €	55,60 €
Ø 130 mm	44,50 €	44,50 €	49,90 €	12,80 €	52,20 €	55,60 €
Ø 150 mm	51,80 €	51,80 €	54,50 €	14,80 €	57,50 €	63,30 €
Ø 180 mm	62,40 €	62,40 €	79,20 €	17,20 €	67,40 €	66,60 €
Ø 200 mm	71,80 €	71,80 €	89,10 €	18,60 €	72,70 €	70,90 €
Ø 250 mm	88,90 €	88,90 €	105,30 €	22,80 €	88,20 €	95,30 €
Ø 300 mm	115,30 €	115,30 €	137,70 €	27,10 €	103,40 €	107,10 €

Weitere Durchmesser und Preise erhalten Sie auf Anfrage (bis Ø 600 mm)



			
	Isolierschale 50 mm Länge: 1000 mm	Sattelstück Abgang Anfertigung Ø des Abgangs nach Wunsch	Blinddeckel passend ins Wandfutter auf Feuerungsanschluss
Durchmesser:	Art.-Nr.: EW20-Ø-137-01	Art.-Nr.: EW20-Ø-118-Z	Art.-Nr.: EW20-Ø-126-Z
Ø 80 mm	-	74,50 €	-
Ø 100 mm	-	77,60 €	37,80 €
Ø 113 mm	73,10 €	77,60 €	37,80 €
Ø 130 mm	81,60 €	88,20 €	39,90 €
Ø 150 mm	89,90 €	104,90 €	43,70 €
Ø 180 mm	104,20 €	128,10 €	47,70 €
Ø 200 mm	113,20 €	146,50 €	60,80 €
Ø 250 mm	134,70 €	195,90 €	70,90 €
Ø 300 mm	158,10 €	-	82,40 €

*Abbildung ähnlich

					
	Regenhaube mit Schelle	Vogelschutzgitter zum Nachrüsten (ohne Regenhaube)	mit Einschub rund	mit Einschub eckig	
Durchmesser:	Art.-Nr.: EW20-Ø-112	Art.-Nr.: EW20-Ø-113	Art.-Nr.: EW20-Ø-168	Art.-Nr.: EW20-Ø-169-Z	Art.-Nr.: EW20-Ø-111
Ø 80 mm	40,30 €	32,90 €	103,50 €	-	52,50 €
Ø 100 mm	40,30 €	32,90 €	104,40 €	-	52,50 €
Ø 113 mm	40,30 €	32,90 €	105,30 €	112,60 €	52,50 €
Ø 130 mm	45,70 €	32,90 €	106,20 €	116,80 €	52,50 €
Ø 150 mm	49,30 €	32,90 €	111,60 €	122,70 €	52,50 €
Ø 180 mm	53,10 €	43,90 €	127,60 €	140,40 €	56,20 €
Ø 200 mm	55,10 €	43,90 €	145,70 €	160,30 €	59,90 €
Ø 250 mm	64,10 €	58,50 €	178,90 €	196,90 €	67,50 €
Ø 300 mm	88,20 €	84,10 €	230,30 €	253,40 €	74,90 €

(*bei Bestellung Abg./Maße angeben)

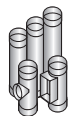

EINWANDIGES ELEMENTSCHORNSTEINSYSTEM



KUGELAUFsatz

TYP 15 / 20 / 24







- ✓ Gegen Fallwinde
- ✓ Verbesserung des Zugs
- ✓ Auch zur Entlüftung von Dachböden und Feuchträumen
- ✓ Für Festbrennstoffe sowie Öl und Gas geeignet/geprüft
- ✓ Mündungstemperatur bis max. 250°
- ✓ Windgeschwindigkeit 120 - 150 km/h
- ✓ Seitlich aufschwenkbar

 Kugelaufsatz Typ 15 für Ø 120 - 160 mm		 Kugelaufsatz Typ 20 für Ø 180 - 225 mm		 Kugelaufsatz Typ 24 für Ø 200 - 250 mm	
Art.-Nr.: 103-001-036	Art.-Nr.: 103-001-036-NKT	Art.-Nr.: 103-001-037	Art.-Nr.: 103-001-037-NKT	Art.-Nr.: 103-HC-24	Art.-Nr.: 103-HC-24-1
*FB-Typ15	*FU-Typ15	FB-Typ20	FU-Typ20	FB-Typ24	FU-Typ24
Einschub rund 519,90 €	Einschub rund 519,90 €	Einschub rund 589,00 €	Einschub rund 589,00 €	Einschub rund 639,00 €	Einschub rund 639,00 €







Aufpreis Einschub eckig je nach Ausführung auf Anfrage

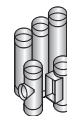





*FB = Festbrennstoffe | FU = Öl- oder Gasbetrieb feuchteunempfindlich

BAUTEILE FÜR DIE VERBINDUNGSLEITUNG

	 Bogen 45°	 Bogen 45° mit Prüfföffnung für Festbrennstoff FB	 Bogen 45° mit Prüfföffnung für Öl- und Gasbetrieb FU	 Bogen 87°	 Bogen 90°	 Bogen 87° mit Prüfföffnung für Festbrennstoff
Durchmesser:	Art.-Nr.: EW20-Ø-082	Art.-Nr.: EW20-Ø-083-FB	Art.-Nr.: EW20-Ø-083-FU	Art.-Nr.: EW20-Ø-087	Art.-Nr.: EW20-Ø-088	Art.-Nr.: EW20-Ø-086-FB
Ø 80 mm	32,80 €	108,20 €	119,80 €	48,40 €	48,40 €	77,10 €
Ø 100 mm	34,60 €	109,10 €	123,10 €	48,60 €	48,60 €	79,50 €
Ø 113 mm	36,70 €	110,50 €	124,90 €	61,20 €	61,20 €	82,40 €
Ø 130 mm	44,50 €	120,40 €	136,80 €	69,60 €	69,60 €	91,20 €
Ø 150 mm	51,80 €	128,30 €	146,30 €	81,70 €	81,70 €	101,70 €
Ø 180 mm	62,40 €	143,60 €	168,80 €	98,40 €	98,40 €	116,10 €
Ø 200 mm	71,80 €	159,30 €	184,60 €	110,70 €	110,70 €	128,30 €
Ø 250 mm	88,90 €	170,80 €	207,30 €	146,10 €	146,10 €	163,20 €
Ø 300 mm	115,30 €	212,90 €	249,20 €	169,70 €	169,70 €	186,60 €







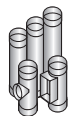



						
	Bogen 87° mit Prüföffnung für Öl und Gas	Bogen 90° mit Prüföffnung für Festbrennstoff	Bogen 90° mit Prüföffnung für Öl und Gas	Verstellbogen 0-90° für Festbrennstoff	Verstellbogen 0-90° mit Prüföffnung für Festbrennstoff	Wandschelle mit Gewinde M10
Durchmesser:	Art.-Nr.: EW20-Ø-086-FU	Art.-Nr.: EW20-Ø-089-FB	Art.-Nr.: EW20-Ø-089-FU	Art.-Nr.: EW20-Ø-091	Art.-Nr.: EW20-Ø-092	Art.-Nr.: EW20-Ø-117
Ø 80 mm	89,80 €	77,10 €	89,80 €	-	-	-
Ø 100 mm	96,60 €	79,50 €	96,60 €	-	-	52,50 €
Ø 113 mm	99,10 €	82,40 €	99,10 €	71,90 €	88,90 €	52,50 €
Ø 130 mm	109,40 €	91,20 €	109,40 €	77,40 €	94,50 €	52,50 €
Ø 150 mm	121,60 €	101,70 €	121,60 €	82,80 €	101,70 €	52,50 €
Ø 180 mm	144,50 €	116,10 €	144,50 €	136,80 €	160,20 €	56,20 €
Ø 200 mm	156,40 €	128,30 €	156,40 €	150,90 €	180,80 €	59,90 €
Ø 250 mm	205,90 €	163,20 €	205,90 €	172,30 €	202,30 €	67,50 €
Ø 300 mm	227,10 €	186,60 €	227,10 €	221,30 €	251,20 €	74,90 €

						
	Längenausgleichselement 250-380 mm Einbau nur i. d. Waagerechten	Klemmband für Verbindungsleitung mit Dichtung EPDM (für Schiebelement)	Kondensatablauf- element senkrecht oder waagrecht	Längenelement 3/4" mit Messstutzen Baulänge 250 mm	Reinigungsöffnung mit Klappdeckel für Festbrennstoff	Reinigungsöffnung mit Klappdeckel für Öl und Gas
Durchmesser:	Art.-Nr.: EW20-Ø-078	Art.-Nr.: EW20-Ø-116	Art.-Nr.: EW20-Ø-077	Art.-Nr.: EW20-Ø-75-1	Art.-Nr.: EW20-Ø-076-FB	Art.-Nr.: EW20-Ø-076-FU
Ø 80 mm	62,30 €	35,10 €	59,10 €	41,80 €	Länge: 360 mm 103,50 €	Länge: 360 mm 113,40 €
Ø 100 mm	73,60 €	35,80 €	72,20 €	50,90 €	Länge: 360 mm 104,50 €	Länge: 360 mm 118,20 €
Ø 113 mm	76,60 €	36,70 €	74,80 €	51,50 €	Länge: 360 mm 105,40 €	Länge: 360 mm 119,60 €
Ø 130 mm	102,40 €	38,10 €	79,40 €	52,90 €	Länge: 360 mm 106,50 €	Länge: 360 mm 121,80 €
Ø 150 mm	109,90 €	39,20 €	86,70 €	56,70 €	Länge: 360 mm 108,50 €	Länge: 360 mm 125,40 €
Ø 180 mm	133,50 €	42,10 €	103,30 €	64,40 €	Länge: 540 mm 150,90 €	Länge: 540 mm 175,30 €
Ø 200 mm	145,10 €	43,90 €	113,80 €	68,20 €	Länge: 540 mm 168,10 €	Länge: 540 mm 191,80 €
Ø 250 mm	158,30 €	49,30 €	124,30 €	77,10 €	Länge: 540 mm 180,30 €	Länge: 540 mm 198,30 €
Ø 300 mm	202,90 €	55,10 €	136,60 €	94,60 €	Länge: 540 mm 192,30 €	Länge: 540 mm 210,30 €



EINWANDIGES ELEMENTSCHORNSTEINSYSTEM

	 Doppelwandfutter Reduzierung innenliegend	 Reduzierung/Erweiterung von Ø Muffe auf Ø Sicke	 Kesselanschluss-element zum Einstecken	 Wärmedämmung 25 mm (Isolierschale alukaschiert)	 Klemmband für Verbindungsleitung
Durchmesser:	Art.-Nr.: EW20-Ø-162-Z	Art.-Nr.: EW20-Ø-160	Art.-Nr.: EW20-Ø-165	Art.-Nr.: EW20-Ø-138-IPR	Art.-Nr.: EW20-Ø-115
Ø 80 mm	-	30,80 €	€ 34,10	€ 40,90	24,50 €
Ø 100 mm	€ 42,80	45,20 €	€ 38,70	€ 62,70	24,50 €
Ø 113 mm	€ 56,30	47,50 €	€ 40,90	€ 65,00	25,30 €
Ø 130 mm	€ 56,70	52,90 €	€ 41,90	€ 67,40	25,90 €
Ø 150 mm	€ 60,10	61,90 €	€ 44,10	€ 78,50	26,60 €
Ø 180 mm	€ 65,90	80,60 €	€ 69,10	€ 88,00	28,60 €
Ø 200 mm	Auf Anfrage	88,50 €	€ 76,10	€ 97,40	30,10 €
Ø 250 mm	Auf Anfrage	111,40 €	€ 95,60	€ 129,90	34,20 €
Ø 300 mm	Auf Anfrage	150,10 €	€ 128,80	€ 175,90	36,20 €

	 Anschlussmanschette (Paar) 60 mm stark	 Körperschallabsorber für Kesselstutzen Baulänge 110 mm Bis 120 °C	 Körperschallabsorber bis 230° lieferbar	 Doppelmuffe 180 mm
Durchmesser:	Art.-Nr.: 103-001-038	Art.-Nr.: EW20-Ø-127	Art.-Nr.: EW20-Ø-128	Art.-Nr.: EW20-Ø-075-2
Ø 80 mm	€99,90	219,90 €	459,60 €	25,70 €
Ø 100 mm		219,90 €	546,90 €	30,50 €
Ø 113 mm		219,90 €	589,60 €	31,80 €
Ø 120 mm		-	-	-
Ø 130 mm		239,90 €	662,80 €	33,60 €
Ø 150 mm		279,80 €	748,60 €	36,30 €
Ø 160 mm		296,80 €	806,60 €	-
Ø 180 mm		314,10 €	878,60 €	42,10 €
Ø 200 mm		453,60 €	1.399,20 €	45,80 €

 Reparaturdeckel mit Querjoch bis 200°C mit umlaufender Dichtung (Über 200°C Dichtung abnehmen)	
Durchmesser:	Art.-Nr. EW20-Ø-095
Ø 130 mm	53,60 €
Ø 150 mm	60,10 €

Weitere Durchmesser erhalten Sie auf Anfrage

 Spannband mit Messstutzen 1/2" oder 3/4" als Spannband für nachtr. Einbau, Breite 60 mm		
Größe	Durchmesser	Art.-Nr. EW20-Ø-096
1/2"	Ø 130 mm	58,50 €
	Ø 150 mm	91,60 €
Größe	Durchmesser	Art.-Nr. EW20-Ø-097
3/4"	Ø 130 mm	61,80 €
	Ø 150 mm	94,40 €

*bei Bestellung Abg./Maße angeben • **Lieferzeit ca. 6-8 Tage

Weitere Durchmesser erhalten Sie auf Anfrage

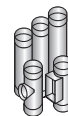

FLEXIBLES EDELSTAHLROHR



- ✓ 0,12 mm Materialstärke 1-lagig
- ✓ 0,24 mm Materialstärke 2-lagig
- ✓ Für **alle** Regelfeuerstätten / Unterdruck
- ✓ Druckdicht auf Anfrage
- ✓ Bis 400 °C
- ✓ Aufpreis Ausführung oval nur 10 %

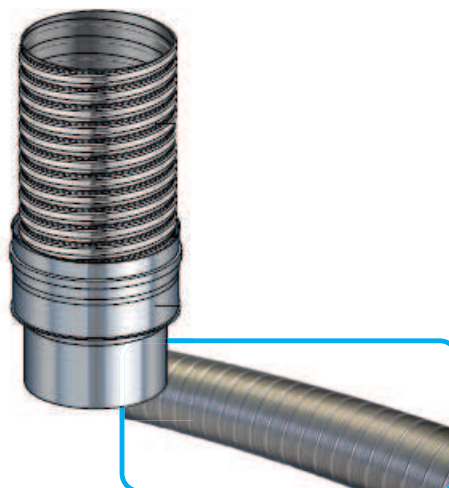

DOPPELLAGIG

FLEXROHR 2-LAGIG LIEFERZEIT CA. 6-8 TAGE

	Rolle 7,5 m	Rolle 10,0 m	Rolle 12,50 m	Rolle 15 m	Rolle 20 m	Rolle 25 m	Rolle 30 m
Durchmesser:	Art.-Nr.: EWFD-Ø-001	Art.-Nr.: EWFD-Ø-002	Art.-Nr.: EWFD-Ø-003	Art.-Nr.: EWFD-Ø-004	Art.-Nr.: EWFD-Ø-005	Art.-Nr.: EWFD-Ø-006	Art.-Nr.: EWFD-Ø-007
Ø 80 mm	686,50 €	915,80 €	1.145,30 €	1.374,70 €	1.833,60 €	2.292,30 €	2.749,30 €
Ø 100 mm	703,60 €	938,90 €	1.172,10 €	1.407,10 €	1.877,60 €	2.345,70 €	2.814,30 €
Ø 113 mm	747,70 €	996,20 €	1.244,60 €	1.495,10 €	1.992,90 €	2.491,10 €	2.990,20 €
Ø 120 mm	770,70 €	1.028,70 €	1.286,70 €	1.542,80 €	2.059,10 €	2.573,10 €	3.085,50 €
Ø 130 mm	795,30 €	1.061,20 €	1.326,80 €	1.592,70 €	2.124,10 €	2.655,30 €	3.185,30 €
Ø 150 mm	898,80 €	1.198,70 €	1.497,10 €	1.797,30 €	2.397,40 €	2.995,80 €	3.594,50 €
Ø 160 mm	1.005,80 €	1.342,20 €	1.676,80 €	2.013,20 €	2.684,20 €	3.355,20 €	4.026,40 €
Ø 180 mm	1.156,80 €	1.542,80 €	1.929,10 €	2.315,20 €	3.087,60 €	3.857,60 €	4.630,40 €
Ø 200 mm	1.216,10 €	1.621,30 €	2.026,40 €	2.431,80 €	3.242,40 €	4.052,90 €	4.863,60 €

	Adapter starr-flex	Adapter flex-starr	Adapter flex-flex	Abstandshalter für Flex
Durchmesser:	Art.-Nr.: EWFD-Ø-010	Art.-Nr.: EWFD-Ø-011	Art.-Nr.: EWFD-Ø-012	Art.-Nr.: EWFL-Ø-013
Ø 80 mm	52,00 €	16,90 €	48,70 €	35,40 €
Ø 100 mm	52,00 €	17,80 €	52,10 €	35,40 €
Ø 113 mm	53,10 €	17,80 €	53,10 €	35,40 €
Ø 120 mm	54,50 €	19,30 €	54,50 €	35,40 €
Ø 130 mm	56,60 €	19,60 €	56,60 €	35,40 €
Ø 150 mm	63,90 €	21,50 €	63,90 €	38,10 €
Ø 160 mm	67,50 €	25,60 €	67,50 €	38,10 €
Ø 180 mm	75,60 €	26,30 €	75,60 €	38,10 €
Ø 200 mm	79,10 €	27,20 €	79,10 €	41,70 €

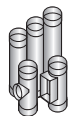

EINWANDIGES ELEMENTSCHORNSTEINSYSTEM





EINLAGIG

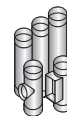

	Rolle 7,5 m	Rolle 10,0 m	Rolle 12,50 m	Rolle 15 m	Rolle 20 m	Rolle 25 m	Rolle 30 m
Durchmesser:	Art.-Nr.: EWFE-Ø-001	Art.-Nr.: EWFE-Ø-002	Art.-Nr.: EWFE-Ø-003	Art.-Nr.: EWFE-Ø-004	Art.-Nr.: EWFE-Ø-005	Art.-Nr.: EWFE-Ø-006	Art.-Nr.: EWFE-Ø-007
Ø 80 mm	392,10 €	523,80 €	655,80 €	785,90 €	1.049,80 €	1.311,80 €	1.571,70 €
Ø 100 mm	401,60 €	535,50 €	669,30 €	803,20 €	1.070,80 €	1.338,40 €	1.606,30 €
Ø 113 mm	418,90 €	558,90 €	697,90 €	837,60 €	1.118,60 €	1.397,00 €	1.675,10 €
Ø 120 mm	443,60 €	592,80 €	741,90 €	889,10 €	1.187,40 €	1.483,60 €	1.778,10 €
Ø 130 mm	470,50 €	627,20 €	783,90 €	942,60 €	1.256,10 €	1.569,60 €	1.885,20 €
Ø 150 mm	569,90 €	761,10 €	950,30 €	1.141,40 €	1.521,90 €	1.902,20 €	2.282,90 €
Ø 160 mm	604,20 €	804,90 €	1.007,60 €	1.208,30 €	1.611,70 €	2.015,10 €	2.416,60 €
Ø 180 mm	661,60 €	883,30 €	1.105,20 €	1.342,90 €	1.768,50 €	2.210,10 €	2.649,80 €
Ø 200 mm	738,10 €	982,80 €	1.229,40 €	1.475,90 €	1.967,30 €	2.460,60 €	2.951,80 €

	Adapter starr-flex	Adapter flex-starr	Adapter flex-flex	Abstandshalter für Flex	Schrumpfschlauch für Flexrohr für druckdichte Ausführung	Montagesonde flex aus Holz mit Öse
Durchmesser:	Art.-Nr.: EWFE-Ø-010	Art.-Nr.: EWFE-Ø-011	Art.-Nr.: EWFE-Ø-012	Art.-Nr.: EWFL-Ø-013	Art.-Nr.: EWFL-Ø-020	Art.-Nr.: EWFL-Ø-025
Ø 80 mm	48,70 €	16,90 €	48,70 €	35,40 €	35,70 €	239,90 €
Ø 100 mm	52,10 €	17,80 €	52,10 €	35,40 €	35,70 €	239,90 €
Ø 113 mm	53,10 €	17,80 €	53,10 €	35,40 €	35,70 €	239,90 €
Ø 120 mm	54,60 €	19,30 €	54,60 €	35,40 €	35,70 €	239,90 €
Ø 130 mm	56,60 €	19,60 €	56,60 €	35,40 €	39,60 €	245,00 €
Ø 150 mm	63,60 €	21,50 €	63,90 €	38,10 €	46,50 €	269,10 €
Ø 160 mm	67,40 €	25,30 €	67,40 €	38,10 €	51,20 €	278,00 €
Ø 180 mm	75,60 €	26,20 €	75,60 €	38,10 €	69,20 €	291,00 €
Ø 200 mm	81,70 €	28,10 €	81,70 €	43,10 €	69,20 €	309,00 €

FORMTEILE AB SEITE 31



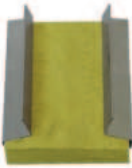
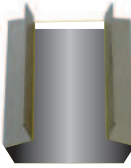

				
**Edelstahltüre 140 / 200 mm	**Edelstahltüre 140 / 200 mm als Lüftungsgittertür	**Edelstahltüre 140 / 200 mm mit 100 mm Kasten gerade	**Edelstahltüre 140 / 200 mm mit 200 mm Kasten	**Edelstahltüre 150 / 300 mm
Art.-Nr.: 103-001-001	Art.-Nr.: 103-001-001-1	Art.-Nr.: 103-001-002	Art.-Nr.: 103-001-004	Art.-Nr.: 103-001-001-2
69,90 €	69,90 €	125,60 €	130,90 €	146,10 €

				
**Edelstahltüre 15 / 30 mm mit 100 mm Kasten gerade	**Edelstahltüre 200 / 300 mm	**Edelstahltüre 250 / 300 mm	Kondensatsperre 14/20 isoliert	Kondensatsperre 14/20 nicht isoliert
Art.-Nr.: 103-001-003	Art.-Nr.: 103-001-001-2B	Art.-Nr.: 103-001-001-3	Art.-Nr.: 103-001-007	Art.-Nr.: 103-001-007-1
199,60 €	182,90 €	224,90 €	50,20 €	47,70 €

			
Schiebekasten 140 / 200 mm Länge 500 mm	**Kamintüre verzinkt 140 / 200 mm	Mineralwolle 15 kg Sack	Hochtemperatursilikon bis 250°C
Art.-Nr.: 103-001-006	Art.-Nr.: 103-001-005	Art.-Nr.: 103-001-0003	Art.-Nr.: 103-001-012
104,40 €	193,30 €	49,90 €	177,50 €
			weiß: Art.-Nr.: 103-001-062
			schwarz: Art.-Nr.: 103-001-063
			21,70 €
			21,70 €

(* alle Türen werden mit Schlüssel geliefert)

		
Schamottkleber HT 1100 / Farbe: beige	Kessel-Kit Dose 500 g	Siphon Edelstahl / steckbar
Art.-Nr.: 103-001-061	Art.-Nr.: 103-001-060	Art.-Nr.: 103-001-014
17,20 €	11,80 €	99,70 €



Spedition



inklusive Schlüssel

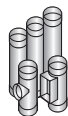

ZUGBEGRENZER

Durchmesser:		103-001-011-NM	103-001-008-NM
Ø 130 mm	 Zugregler rund / passend in Muffe	159,90 €	139,80 €
Ø 150 mm	Art.-Nr.: 103-001-009-NM 159,00 €		
Ø 180 mm	Art.-Nr.: 103-001-010-NM 179,00 €		

15 - 48 Pa
Ø 110 - 200 mm



Zugregler
zum Einbau in die Verbindungsleitung



Zugregler
140 / 200 mm / 10 - 30 Pa



PRÄZISIONS-ZUGBEGRENZER AUS EDELSTAHL

Z100 FÜR PELLETLEITUNG Ø 100 MM

- ✓ Sehr genaues Regelverhalten, Luftgruppe 2, einfaches Einstellen ohne Messung
- ✓ Sehr gute Abdichtung im geschlossenen Zustand gegenüber dem Aufstellraum
- ✓ Sehr leiser Betrieb
- ✓ Geprüft nach DIN EN 16475-3



T-Anschluss 90°
SIEHE PELLET

Art.-Nr.:	103-001-002NM	PEL-Gr-100-005	PEL-SW-100-005
Ø 100 mm	335,80 €	86,20 €	86,20 €

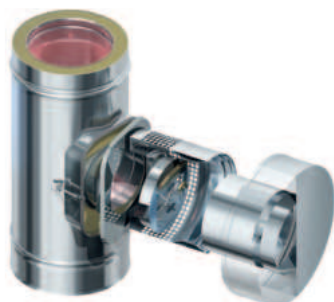

AUSSENWANDZUGBEGRENZER

FÜR DW-SCHORNSTEIN

- ✓ Zum Einbau in den Reinigungsverschluß
- ✓ inkl. Türe für DW-Reinigung 140/200 mm
- ✓ Regelbereich 10-25 Pascal
- ✓ Saubere Verbrennung
- ✓ Für den Außenbereich
- ✓ Patentierte Lösung
- ✓ Brennstoffeinsparung & Verringerung der Emission
- ✓ Stabiler Zug
- ✓ Leicht einzustellen

PERFEKT FÜR DW-LIGHT!

für 140 / 200



Art.-Nr.:	103-001-011-6
für 140/200 mm	989,60 €
Art.-Nr.:	103-001-011-7
für 120/180 mm	989,60 €

Ausführung nur in Hochglanz!

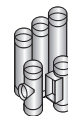

PRÄZISIONS-ZUGBEGRENZER AUS EDELSTAHL

OHNE ÜBERDRUCKKLAPPE



Zugregler Z 130	Preis	Zugregler Z 150	Preis	Zugregler Z180	Preis	Rauchrohranschl. Universal für Z(UK) 150	Preis
Art.-Nr. 103-001-011-2-5-NM	346,80 €	Art.-Nr. 103-001-011-2-3-NM	222,60 €	Art.-Nr. 103-001-011-2-7-NM	443,90 €	Art.-Nr. 103-001-011-4-NM	215,90 €

PRÄZISIONS-ZUGBEGRENZER AUS EDELSTAHL

MIT ÜBERDRUCKKLAPPE

Schornsteinmontage mit Rohrfutter
Abgasrohrmontage mit Sattelstück

- ✓ Regelscheibe und Gehäuse aus Edelstahl
- ✓ Einstellgewichte aus Messing
- ✓ Selbstreinigende Lagerung
- ✓ Arretierungsmöglichkeit in der Geschlossenstellung
- ✓ Zugbedarf einfach einstellbar ohne
- ✓ Schornsteinzugmessung
- ✓ Mit integrierter Überdruckklappe
- ✓ Mit gedämpfter Regelscheibe für leiseren Betrieb
- ✓ Als kombinierte Nebenluftvorrichtung mit den Stellantrieben M 150 S1 (KS) aufrüstbar



bei Nennweite: 150 mm
Gruppe nach Din 4795: 1 bis 4 (AC)
Luftleistung m³/h bei ΔP 5/40 Pa: 140/300
Schornsteinzug einstellbar Pa: 10-35

Motorsteuerung nicht nachrüstbar

*ZUK 130	Abgasrohr Nenn-Ø mm	Gruppe nach DIN 4795	Schornsteineinzug	Preis
Art.-Nr. 103-001-011-2-4-NM	130	1 bis 4	25 PA	407,40 €
*ZUK 150	Abgasrohr Nenn-Ø mm	Gruppe nach DIN 4795	Schornsteineinzug	Preis
Art.-Nr. 103-001-011-2-1-NM	150	1 bis 4	10 - 35 PA	279,20 €
*ZUK 180	Abgasrohr Nenn-Ø mm	Gruppe nach DIN 4795	Schornsteineinzug	Preis
Art.-Nr. 103-001-011-2-6-NM	180	1 bis 4	60 PA	503,60 €

*Empfohlen für Festbrennstoffe

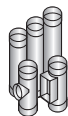

FILTERAUFSATZ FÜR ZUGBEGRENZER

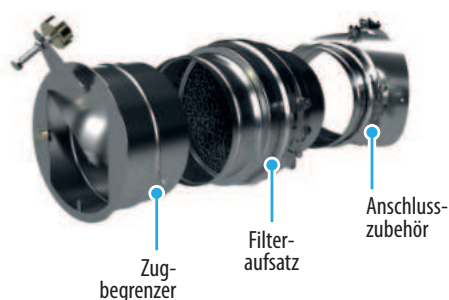

FILTERAUFSATZ FÜR ZUGBEGRENZER

Bei Biomasseheizkesseln kann es vor allem in der Anfahrphase zu einem Asche- und Rußaustrag über den Zugbegrenzer in den Aufstellraum kommen. Um dieses Problem zu minimieren, wurde der Filteraufsatz für Präzisionszugbegrenzer entwickelt. Dieser kann bei Neuanlagen sowie bei bereits verbauten Zugbegrenzern über das vorhandene Stecksystem integriert werden. Der Filteraufsatz wird in das Anschlusszubehör des Zugreglers (bauseits vorhanden bzw. separat zu bestellen) eingesteckt und mit einem Klemmband gesichert. Der Zugbegrenzer wird anschließend auf dem Filteraufsatz montiert. Die Kombination aus Filteraufsatz und Präzisionszugbegrenzer beinhaltet die Vorteile eines Zugbegrenzers und sorgt für einen sauberen Aufstellraum.

Filteraufsatz für Zugbegrenzer Z(UK)

Typ	Art.-Nr.:	Preis:
Z(UK) 130	103-001-011-2-51	216,70 €
Z(UK) 150	103-001-011-2-31	270,60 €
Z(UK) 180	103-001-011-2-71	310,20 €

Ersatzfilter für Filteraufsatz Z(UK) VPE (2 Stück)

Typ	Art.-Nr.:	Preis:
Z(UK) 130	103-001-011-2-52	71,80 €
Z(UK) 150	103-001-011-2-32	83,20 €
Z(UK) 180	103-001-011-2-72	96,60 €

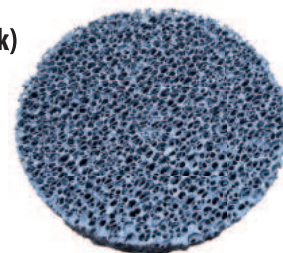

Weitere Durchmesser, Höhen und Preise erhalten Sie auf Anfrage (bis Ø 600 mm)

SK-VERLÄNGERUNG EINWANDIG RUND MIT 200 MM EINSCHUB RUND/ECKIG

Einschub nach unten 200 mm nach oben je nach Höhe mit dazwischenliegender ES Platte mit Bohrung. Ab einer Bauhöhe größer 1,0 m müssen die Verbindungsstöße mit den mitgelieferten Nieten vernietet werden und

durch das mitgelieferte Klemmband zusätzlich gesichert werden. (Kombinierbar mit Regenhaube Art.Nr.: EW20-Ø-112)

Kompletter Bausatz ohne/mit Reinigungsklappdeckel inkl. Einschub rund/eckig

SCHORNSTEINKOPF-VERLÄNGERUNGEN OHNE REINIGUNGSÖFFNUNG EINSCHUB RUND

	SKV 500 mm ohne Einschub	SKV 500 mm mit Einschub	SKV 750 mm mit Einschub	SKV 1000 mm mit Einschub	SKV 1250 mm mit Einschub
Höhe					
Einschub 200mm					
Durchmesser:	Art.-Nr.: SKV-Ø-01	Art.-Nr.: SKV-Ø-03	Art.-Nr.: SKV-Ø-04	Art.-Nr.: SKV-Ø-05	Art.-Nr.: SKV-Ø-06
Ø 113 mm	138,00 €	149,90 €	248,00 €	284,00 €	329,00 €
Ø 120 mm	138,00 €	149,90 €	248,00 €	284,00 €	329,00 €
Ø 130 mm	138,00 €	149,90 €	248,00 €	284,00 €	329,00 €
Ø 150 mm	149,00 €	179,80 €	257,00 €	296,00 €	344,90 €
Ø 160 mm	159,00 €	192,60 €	308,00 €	359,00 €	409,00 €
Ø 180 mm	186,00 €	209,30 €	322,00 €	375,00 €	424,00 €
Ø 200 mm	199,90 €	239,60 €	346,00 €	386,00 €	415,00 €
Ø 250 mm	239,80 €	286,10 €	369,00 €	414,00 €	484,00 €
Aufpreis für Klappe*	85,00 €	85,00 €	85,00 €	85,00 €	85,00 €
Aufpreis Einschub Eckig*	-	42,00 €	42,00 €	42,00 €	42,00 €

* Nettopreise - nicht rabattfähig

DOPPELWANDIGER ELEMENTSCHORNSTEINSYSTEM DW LIGHT 2.0

ERHÄLTlich IN EDELMATT ODER HOCHGLANZ

TECHNISCHE DATEN

Ausführung	Edelmatt (auf Wunsch in Hochglanz ohne Aufpreis)
Durchmesser in mm	113, 130, 150, 180, 200, 250 & 300 mm
Materialart	
rauchgasführendes Innenrohr	Edelstahl 1.4404 / 1.4571 (AISI 316L), für W2G-Ausführung (Pellet) Edelstahl 1.4539 (zuzüglich Aufpreis)
Isolierung	Stärke 25 mm, Isolierschale gepresst Rohdichte 120kg/m ³
Außenrohr	Edelstahl 1.4301 (AISI 304)
Materialstärke	
rauchgasführendes Innenrohr	>_ 0,5 mm (bei 1.4539 > 0,6 mm)
Edelstahlaußenrohr	> 0,5 mm
Maximale Abgastemperatur	600° C (Rußbrandbeständig bis 1100°C)
Brennstoffe	Öl, Gas und Festbrennstoff
Betriebsweise	Unterdruck und Überdruck mit Dichtungen
Leistungserklärung / CE-Zert.	0036 CPR 91340 006 nach EN 1856-1:2009 0036 CPR 91340 009 nach EN 1856-2:2009



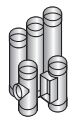

DW - LIGHT 2.0

Durch eine konsequente Weiterentwicklung in Qualität und Know-How gibt es jetzt den DW-Light als neue Weiterentwicklung, genannt DW-Light 2.0.

Der neue DW-Light 2.0 wird wie gewohnt standardmäßig mit dem Außenmantel in Edelmatt geliefert und auf Wunsch auch in Hochglanz **ohne Aufpreis**.

Die Stecktiefe wird wieder auf 60 mm Einstecktiefe verlängert, was eine höhere Festigkeit der Steckverbindung sicherstellt.

Die Schweißnähte werden nochmals durch Kugelstrahlung nachbehandelt und kontrolliert, die Klemmbänder wie gewohnt mit einem Schnellverschluß geliefert.

Durch die moderne Fertigungsstätten in Deutschland sichern wir einen hohen Qualitätsstandard und Passgenauigkeit.

- ✓ **Festbrennstoff, sowie flüssige und gasförmige Brennstoffe**
- ✓ **Bis zu 600 °C Abgastemperatur**
- ✓ **Konzipiert für Unterdruck und auch Überdruckanlagen**
- ✓ **Gerüstet für modernste Feuerungsanlagen**
- ✓ **Fügt sich durch seine matte Oberfläche harmonisch in modernes und klassisches Design ein**
- ✓ **Besonders geeignet für Ein- und Mehrfamilienhäuser**
- ✓ **Sonderanfertigungen kurzfristig verfügbar**



*Bedingt durch Toleranzen in der Oberflächenoptik des Rohmaterials kann es in der Ausführung Edelmatt zu Schattierungsunterschieden einzelner Bauteile kommen. Diese sind vom Hersteller nicht steuerbar und werden daher später nicht als Reklamationsgrund anerkannt.

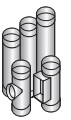

SETS

STANDARDSET FESTBRENNSTOFF HÖHE ca. 5,0 m



- 1 x Fundamentplatte mit Ablauf seitlich/unten
- 1 x Prüf- und Reinigungsöffnung eckige Ausführung
- 1 x Feuerungsanschluss 90° für Festbrennstoff
- 4 x Rohrelemente je 1000 mm
- 1 x konischer Mündungsabschluss

Artikelnummer DWL-20-Ø-001

Durchmesser	Preis
Ø 113 mm	1.458,60 €
Ø 130 mm	1.522,90 €
Ø 150 mm	1.652,90 €
Ø 180 mm	1.856,40 €
Ø 200 mm	2.108,10 €
Ø 250 mm	2.655,90 €

GRUNDSET

- 1 x Fundamentplatte mit Ablauf seitlich/unten
- 1 x Prüf- und Reinigungsöffnung eckige oder runde Ausführung*
- 1 x Feuerungsanschluss 90°
- 1 x konischer Mündungsabschluss

Grundset Reinigung eckig für Festbrennstoff

Artikelnummer DWL-20-Ø-006

Durchmesser	Preis
Ø 113 mm	746,80 €
Ø 130 mm	776,30 €
Ø 150 mm	820,60 €
Ø 180 mm	915,40 €
Ø 200 mm	1.018,20 €
Ø 250 mm	1.197,60 €

Grundset Reinigung rund für Festbrennstoff

Artikelnummer DWL-20-Ø-007

Durchmesser	Preis
Ø 113 mm	588,90 €
Ø 130 mm	611,10 €
Ø 150 mm	674,20 €
Ø 180 mm	748,30 €
Ø 200 mm	833,50 €
Ø 250 mm	1.004,40 €

Grundset Reinigung rund für Öl- und Gasbetrieb

Artikelnummer DWL-20-Ø-008

Durchmesser	Preis
Ø 113 mm	601,90 €
Ø 130 mm	635,70 €
Ø 150 mm	701,30 €
Ø 180 mm	783,40 €
Ø 200 mm	857,30 €
Ø 250 mm	1.027,30 €



*bei Öl- und Gasbetrieb nur mit runder Reinigung möglich

AUFPREISE



Oberfläche Hochglanz
Innenrohr Material 1,0 mm
RAL-Pulverbeschichtung
Galvanisch verkupfert
W2G- Material 1.4339 (Pellet)

ohne Aufpreis!
nach aktuellen Legierungszuschlag auf Anfrage
auf Anfrage
auf Anfrage
auf Anfrage

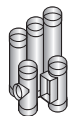

DOPPELWANDIGER ELEMENTSCHORNSTEIN DW-LIGHT MIT 25 MM ISOLIERUNG

				
Fundamentplatte Ablauf seitlich	Fundamentplatte Ablauf unten	Fundamentplatte für SK-Verlängerung Einschub rund	Fundamentplatte für SKV - Einschub eckig mit abgeschrägten Ecken*	Fundamentplatte offen als Zwischenstütze

Durchmesser:	Art.-Nr.: 20-Ø-100-S	Art.-Nr.: 20-Ø-101-U	Art.-Nr.: 20-Ø-105-ERU	Art.-Nr.: 20-Ø-106-ECK-Z	Art.-Nr.: 20-Ø-107-FZW
Ø 113 mm	87,30 €	87,30 €	151,90 €	208,70 €	109,60 €
Ø 130 mm	91,70 €	91,70 €	161,40 €	223,20 €	113,10 €
Ø 150 mm	94,90 €	94,90 €	161,40 €	223,20 €	114,50 €
Ø 180 mm	102,10 €	102,10 €	172,80 €	235,10 €	117,90 €
Ø 200 mm	117,90 €	117,90 €	180,40 €	242,50 €	126,40 €
Ø 250 mm	135,70 €	135,70 €	208,70 €	270,90 €	207,10 €

*Aufpreis Abgang ungleich/rechteckig nach unten

				
Stützfuß 1000 mm kürzbar Ablauf seitlich	Stützfuß mit Klappe 1000 mm kürzbar mit Ablauf nach unten	Stützfuß 500 mm kürzbar Ablauf seitlich	Stützfuß mit Klappe 500 mm kürzbar mit Ablauf nach unten	Rußstopf mit Ablauf nach unten

Durchmesser:	Art.-Nr.: 20-Ø-110-S	Art.-Nr.: 20-Ø-111-U	Art.-Nr.: 20-Ø-115-S	Art.-Nr.: 20-Ø-116-U	Art.-Nr.: 20-Ø-120-RAU
Ø 113 mm	310,30 €	370,20 €	256,20 €	313,20 €	123,40 €
Ø 130 mm	314,50 €	377,70 €	265,70 €	322,70 €	129,10 €
Ø 150 mm	324,90 €	426,90 €	294,20 €	370,20 €	132,90 €
Ø 180 mm	346,10 €	445,90 €	313,20 €	388,90 €	151,90 €
Ø 200 mm	356,80 €	455,40 €	322,70 €	407,90 €	170,90 €
Ø 250 mm	398,60 €	493,40 €	341,70 €	426,90 €	170,90 €

				
Grundelement Aufsatzkamin mit Kugelfang	Prüf- und Reinigungsöffnung 12/18 , eckige Ausführung für Festbrennstoff	Reinigung rund mit Klappdeckel für Festbrennstoff	Reinigung rund mit Klappdeckel für Öl- und Gasbetrieb	Feuerungsanschluss 90° für Festbrennstoff





Durchmesser:	Art.-Nr.: 20-Ø-125-AKU	Art.-Nr.: 20-Ø-200-FB	Art.-Nr.: 20-Ø-203-FB	Art.-Nr.: 20-Ø-205-FU	Art.-Nr.: 20-Ø-210-FB
Ø 113 mm	168,40 €	368,70 €	205,40 €	219,50 €	241,80 €
Ø 130 mm	171,30 €	378,70 €	208,60 €	224,40 €	252,40 €
Ø 150 mm	174,60 €	388,60 €	237,80 €	255,10 €	279,60 €
Ø 180 mm	180,40 €	423,60 €	251,40 €	275,90 €	333,10 €
Ø 200 mm	186,10 €	458,50 €	268,20 €	292,70 €	386,80 €
Ø 250 mm	199,20 €	523,20 €	323,40 €	347,30 €	466,40 €

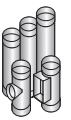





Erforderliche Klemmbänder sind im Lieferumfang und Preis enthalten!





(*bei Bestellung Agb./Maße angeben)



PASSENDE WANDDURCHFÜHRUNGEN FÜR HOLZSTÄNDERBAUWEISE / BRENNBARE BAUTEILE SIEHE SEITE 88

				
	Feuerungsanschluss 90° für Öl- und Gasbetrieb	Feuerungsanschluss 45° für Öl- und Gasbetrieb	Kombibauteil 12/18 mit Feuerungsanschluss 90° höhenversetzt	Übergangsstück DW-EW Abgang glatt/gleicher Ø
Durchmesser:	Art.-Nr.: 20-Ø-211-FU	Art.-Nr.: 20-Ø-215-F45	Art.-Nr.: 20-Ø-219-KHV	Art.-Nr.: 20-Ø-301-GLG
Ø 113 mm	250,60 €	290,20 €	660,50 €	97,90 €
Ø 130 mm	261,90 €	338,20 €	684,60 €	98,80 €
Ø 150 mm	290,20 €	389,90 €	738,50 €	99,70 €
Ø 180 mm	344,80 €	424,60 €	833,30 €	104,50 €
Ø 200 mm	400,50 €	501,50 €	929,90 €	110,10 €
Ø 250 mm	476,30 €	605,40 €	1.077,30 €	130,90 €

						
	Übergangsstück DW-EW Abgang gleich Muffe f. 2mm Stahlrohr	Übergangsstück DW-EW Abgang gleich Muffe für ES-Rohr	Übergangsstück DW-EW Doppelwandfutter f. 2 mm Stahlrohr	Übergangsstück DW-EW Abgang kleiner oder größer	Rohrelement 1000 mm kürzbar als DWF 2,0 mm Abg. gleich	Rohrelement 1000 mm kürzbar als DWF 2,0 mm Abg. kleiner
Durchmesser:	Art.-Nr.: 20-Ø-302-GMS	Art.-Nr.: 20-Ø-303-GME	Art.-Nr.: 20-Ø-304-GWF	Art.-Nr.: 20-Ø-306-MSU-Z	Art.-Nr.: 20-Ø-310-WFG	Art.-Nr.: 20-Ø-311-WFU-Z
Ø 113 mm	97,90 €	97,90 €	153,80 €	120,50 €	314,90 €	352,90 €
Ø 130 mm	98,80 €	98,80 €	155,60 €	121,40 €	333,90 €	371,90 €
Ø 150 mm	99,70 €	99,70 €	157,60 €	121,80 €	351,20 €	388,90 €
Ø 180 mm	104,50 €	104,50 €	161,40 €	129,10 €	356,60 €	417,40 €
Ø 200 mm	110,10 €	110,10 €	170,90 €	134,80 €	403,60 €	474,40 €
Ø 250 mm	130,90 €	130,90 €	179,60 €	148,10 €	513,20 €	540,90 €

					
	Rohrelement 500 mm kürzbar als DWF 2,0 mm Abg. gleich	Rohrelement 500 mm kürzbar als DWF 2,0 mm Abg. kleiner	Verschlussdeckel doppelwandig isoliert mit Handgriff	Rohrelement 1000 mm	Rohrelement 1000 mm Doppelmuffe
Durchmesser:	Art.-Nr.: 20-Ø-312-WFG	Art.-Nr.: 20-Ø-313-WFU-Z	Art.-Nr.: 20-Ø-320-VDH	Art.-Nr.: 20-Ø-410	Art.-Nr.: 20-Ø-415
Ø 113 mm	196,90 €	233,40 €	104,50 €	183,20 €	250,60 €
Ø 130 mm	204,20 €	240,90 €	110,10 €	192,30 €	256,20 €
Ø 150 mm	224,30 €	242,90 €	113,90 €	214,40 €	275,20 €
Ø 180 mm	253,50 €	284,70 €	132,90 €	242,30 €	299,80 €
Ø 200 mm	278,70 €	311,20 €	142,40 €	280,50 €	332,20 €
Ø 250 mm	344,80 €	351,20 €	142,40 €	375,80 €	415,90 €

Erforderliche Klemmbänder sind im Lieferumfang und Preis enthalten!

(*bei Bestellung Abg./Maße angeben)

Frachtkosten siehe Frachtkostentabelle • Technische Änderungen vorbehalten • Alle Preise zzgl. gesetzlicher MwSt.

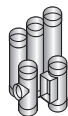

DOPPELWANDIGER ELEMENTSCHORNSTEIN DW-LIGHT MIT 25 MM ISOLIERUNG

				
Rohrelement 500 mm	Rohrelement 250 mm	Bogen 15°	Bogen 30°	Bogen 45°

Durchmesser:	Art.-Nr.: 20-Ø-420	Art.-Nr.: 20-Ø-430	Art.-Nr.: 20-Ø-450-B15	Art.-Nr.: 20-Ø-451-B30	Art.-Nr.: 20-Ø-452-B45
Ø 113 mm	106,80 €	78,70 €	146,90 €	146,90 €	146,90 €
Ø 130 mm	111,60 €	84,60 €	151,40 €	151,40 €	151,40 €
Ø 150 mm	123,90 €	94,80 €	155,40 €	155,40 €	155,40 €
Ø 180 mm	144,30 €	115,60 €	172,60 €	172,60 €	172,60 €
Ø 200 mm	160,50 €	121,30 €	179,70 €	179,70 €	179,70 €
Ø 250 mm	214,40 €	148,10 €	199,90 €	199,90 €	199,90 €

					
Bogen 45° mit Reinigung für Festbrennstoff	Bogen 45° mit Reinigung für Öl- und Gasbetrieb	Bogen 87°	Bogen 87° mit Reinigung für Festbrennstoff	Bogen 87° mit Reinigung für Öl- und Gasbetrieb	Bogen 90°

Durchmesser:	Art.-Nr.: 20-Ø-453-45FB	Art.-Nr.: 20-Ø-454-45FU	Art.-Nr.: 20-Ø-460-B87	Art.-Nr.: 20-Ø-464-87FB	Art.-Nr.: 20-Ø-465-87FU	Art.-Nr.: 20-Ø-461-B90
Ø 113 mm	275,20 €	275,20 €	277,20 €	355,40 €	355,40 €	277,20 €
Ø 130 mm	275,90 €	275,90 €	312,30 €	363,60 €	363,60 €	312,30 €
Ø 150 mm	286,50 €	286,50 €	328,90 €	381,50 €	381,50 €	328,90 €
Ø 180 mm	292,40 €	292,40 €	358,50 €	412,90 €	412,90 €	358,50 €
Ø 200 mm	303,70 €	303,70 €	373,90 €	430,80 €	430,80 €	373,90 €
Ø 250 mm	351,20 €	351,20 €	427,50 €	488,50 €	488,50 €	427,50 €







					
Bogen 90° mit Reinigung für Festbrennstoff	Bogen 90° mit Reinigung für Öl- und Gasbetrieb	Mündungsabschluss konisch	Ersatzklemmband	statisches Klemmband f. freie Kraglänge bis 4 m nach Herstellerklärung	Regenhaube mit Schelle

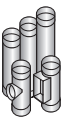



Durchmesser:	Art.-Nr.: 20-Ø-468-90FB	Art.-Nr.: 20-Ø-469-90FU	Art.-Nr.: 20-Ø-480-MKO	Art.-Nr.: 20-Ø-490-EKL	Art.-Nr.: 20-Ø-495-SKL	Art.-Nr.: 20-Ø-510-RHS
Ø 113 mm	355,40 €	355,40 €	72,10 €	30,90 €	100,90 €	41,80 €
Ø 130 mm	365,60 €	365,60 €	76,90 €	31,80 €	104,70 €	47,50 €
Ø 150 mm	381,50 €	381,50 €	82,20 €	32,70 €	104,70 €	51,30 €
Ø 180 mm	412,90 €	412,90 €	84,20 €	33,90 €	110,20 €	55,20 €
Ø 200 mm	430,80 €	430,80 €	86,40 €	34,90 €	112,30 €	55,20 €
Ø 250 mm	488,50 €	488,50 €	109,60 €	37,30 €	142,30 €	66,50 €

Erforderliche Klemmbänder sind im Lieferumfang und Preis enthalten!



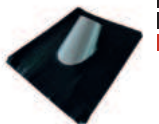
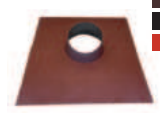
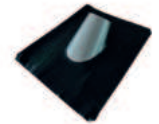

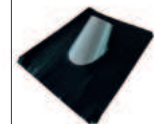
DOPPELWANDIGER ELEMENTSCHORNSTEIN DW-LIGHT 2.0 MIT 25 MM ISOLIERUNG



							
	Regenhaube mit Schlagregenschutz (Windschutz)	Vogelschutzgitter zum Nachrüsten Regenhaube	Dachdurchführung 0° oben zylindrisch mit Edelstahlschürze	Dachdurchführung 0°-10° mit Konus & Edelstahlschürze	Dachdurchführung 12°-32° mit Bleischürze	Dachdurchführung 22°-42° mit Bleischürze	Dachdurchführung 35°-55° mit Bleischürze
Durchmesser:	Art.-Nr.: 20-Ø-515-RHW	Art.-Nr.: 20-Ø-519-VSG	Art.-Nr.: 20-Ø-601-ESO	Art.-Nr.: 20-Ø-610-ES	Art.-Nr.: 20-Ø-630-BLS	Art.-Nr.: 20-Ø-640-BLS	Art.-Nr.: 20-Ø-655-BLS
Ø 113 mm	212,60 €	32,90 €	142,60 €	86,70 €	235,40 €	235,40 €	283,90 €
Ø 130 mm	219,20 €	32,90 €	153,20 €	92,90 €	276,90 €	282,90 €	377,70 €
Ø 150 mm	255,10 €	32,90 €	153,20 €	92,90 €	276,90 €	282,90 €	377,70 €
Ø 180 mm	294,60 €	43,90 €	171,10 €	104,90 €	290,40 €	290,40 €	394,80 €
Ø 200 mm	336,40 €	43,90 €	171,10 €	104,90 €	290,40 €	290,40 €	394,80 €
Ø 250 mm	412,90 €	58,50 €	222,10 €	139,20 €	370,20 €	370,20 €	407,90 €

						
	Dachdurchführung „Eco Green“ 12°-32° Elastomere / Bleiersatz Grau Schwarz Terrakotta	Dachdurchführung „Bio Elastisch“ 12°-32° Elastomere / Selbstklebend Braun Schwarz Terrakotta	Dachdurchführung „Eco Green“ 22°-42° Elastomere / Bleiersatz Grau Schwarz Terrakotta	Dachdurchführung „Bio Elastisch“ 22°-42° Elastomere / Selbstklebend Braun Schwarz Terrakotta	Dachdurchführung „Eco Green“ 35°-55° Elastomere / Bleiersatz Grau Schwarz Terrakotta	Dachdurchführung „Bio Elastisch“ 35°-55° Elastomere / Selbstklebend Braun Schwarz Terrakotta
Durchmesser:	Art.-Nr.: 20-Ø-630-ELA	Art.-Nr.: 20-Ø-630-ELV	Art.-Nr.: 20-Ø-640-ELA	Art.-Nr.: 20-Ø-640-ELV	Art.-Nr.: 20-Ø-655-ELA	Art.-Nr.: 20-Ø-655-ELV
Ø 113 mm	336,90 €	336,90 €	358,80 €	358,80 €	389,60 €	389,60 €
Ø 130 mm	336,90 €	336,90 €	358,80 €	358,80 €	389,60 €	389,60 €
Ø 150 mm	336,90 €	336,90 €	358,80 €	358,80 €	389,60 €	389,60 €
Ø 180 mm	379,90 €	379,90 €	389,60 €	389,60 €	409,80 €	409,80 €
Ø 200 mm	379,90 €	379,90 €	389,60 €	389,60 €	409,80 €	409,80 €
Ø 250 mm	Auf Anfrage	Auf Anfrage	Auf Anfrage	Auf Anfrage	Auf Anfrage	Auf Anfrage

BEI BESTELLUNG WUNSCHFARBE IN ARTIKELNUMMER MIT ANGEBEN SIEHE S. 91





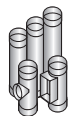

					
	Rohrmanschette Square für Faserzementwelldach	Rohrmanschette Square für Metaldach	Regenkragen für Dachdurchführung 0° flache Ausführung	Regenkragen für Dachdurchführung 0-60° Dachneigung	Regenkragen/Wandrosette Randbreite 80 mm
Durchmesser:	Art.-Nr.: 103-001-081	Art.-Nr.: 103-001-080	Art.-Nr.: 20-Ø-670-DDF	Art.-Nr.: 20-Ø-675-DDS	Art.-Nr.: 20-Ø-701
Ø 113 mm	589,00 €	589,00 €	37,90 €	66,50 €	37,90 €
Ø 130 mm	589,00 €	589,00 €	40,40 €	69,40 €	40,40 €
Ø 150 mm	589,00 €	589,00 €	43,10 €	70,30 €	43,10 €
Ø 180 mm	589,00 €	589,00 €	45,30 €	72,10 €	45,30 €
Ø 200 mm	589,00 €	589,00 €	47,90 €	74,90 €	47,90 €
Ø 250 mm	589,00 €	589,00 €	56,40 €	89,30 €	56,40 €

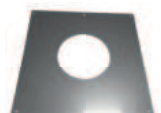
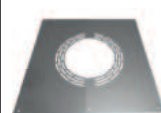
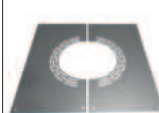
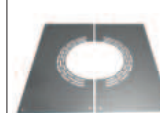
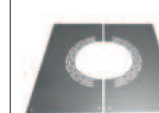
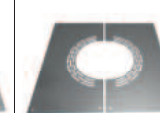

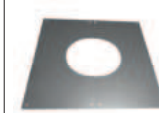



Erforderliche Klemmbänder sind im Lieferumfang und Preis enthalten!
Frachtkosten siehe Frachtkostentabelle • Technische Änderungen vorbehalten • Alle Preise zzgl. gesetzlicher MwSt.



DOPPELWANDIGER ELEMENTSCHORNSTEIN DW-LIGHT MIT 25 MM ISOLIERUNG

							
	Wandrosette für Wanddurchführung rund Randbreite 130 mm	Wandblende 0° eckig einteilig Randbreite 150 mm	Untersichtblende hinterlüftet, 2-teilig Neigung 0°	Untersichtblende hinterlüftet, 2-teilig Neigung 0-15°	Untersichtblende hinterlüftet, 2-teilig Neigung 16-30°	Untersichtblende hinterlüftet, 2-teilig Neigung 31-45°	Untersichtblende hinterlüftet, 2-teilig mit Fixmass ab 45° oder Fixangabe
Durchmesser:	Art.-Nr.: 20-Ø-702-WDF	Art.-Nr.: 20-Ø-705-BSP	Art.-Nr.: 20-Ø-710-H00	Art.-Nr.: 20-Ø-710-H15	Art.-Nr.: 20-Ø-710-H30	Art.-Nr.: 20-Ø-710-H45	Art.-Nr.: 20-Ø-710-HFX-Z
Ø 113 mm	77,80 €	59,70 €	106,10 €	106,10 €	106,10 €	106,10 €	156,10 €
Ø 130 mm	77,80 €	59,70 €	106,10 €	106,10 €	106,10 €	106,10 €	156,10 €
Ø 150 mm	79,80 €	61,70 €	108,30 €	108,30 €	108,30 €	108,30 €	158,40 €
Ø 180 mm	83,60 €	64,90 €	110,10 €	110,10 €	110,10 €	110,10 €	160,30 €
Ø 200 mm	89,90 €	67,40 €	113,80 €	113,80 €	113,80 €	113,80 €	163,80 €
Ø 250 mm	113,90 €	74,20 €	123,50 €	123,50 €	123,50 €	123,50 €	173,50 €

							
	Untersichtblende geschlossen, 2-teilig Neigung 0°	Untersichtblende geschlossen, 2-teilig Neigung 0-15°	Untersichtblende geschlossen, 2-teilig Neigung 16-30°	Untersichtblende geschlossen, 2-teilig Neigung 31-45°	Untersichtblende geschlossen, 2-teilig mit Fixmass ab 45° oder Fixangabe	Sparrenhalter	3-Punkt- Abspannung
Durchmesser:	Art.-Nr.: 20-Ø-720-G00	Art.-Nr.: 20-Ø-720-G15	Art.-Nr.: 20-Ø-720-G30	Art.-Nr.: 20-Ø-720-G45	Art.-Nr.: 20-Ø-720-GFX	Art.-Nr.: 20-Ø-805-SPA	Art.-Nr.: 20-Ø-808-AR3
Ø 113 mm	59,70 €	59,70 €	59,70 €	59,70 €	109,60 €	68,70 €	61,20 €
Ø 130 mm	59,70 €	59,70 €	59,70 €	59,70 €	109,60 €	70,90 €	63,70 €
Ø 150 mm	61,70 €	61,70 €	61,70 €	61,70 €	111,60 €	71,90 €	63,70 €
Ø 180 mm	64,90 €	64,90 €	64,90 €	64,90 €	114,90 €	73,40 €	64,90 €
Ø 200 mm	67,40 €	67,40 €	67,40 €	67,40 €	117,80 €	74,40 €	66,10 €
Ø 250 mm	74,20 €	74,20 €	74,20 €	74,20 €	124,80 €	78,30 €	68,70 €

							
	2-Punkt- Abspannung	Wandhalter Abstand 75 mm für Festbrennstoffe	Wandhalter- verlängerungsschiene W1 70-150 mm*	Wandhalter- verlängerungsschiene W2 70-250 mm*	Wandhalter- verlängerungsschiene L1 70-280 mm	Wandhalter- verlängerungsschiene L2 70-380 mm	Wandhalter- verlängerungsschiene L3 70-530 mm
Durchmesser:	Art.-Nr.: 20-Ø-808-AR2	Art.-Nr.: 20-Ø-803-FB	Art.-Nr.: 20-Ø-811	Art.-Nr.: 20-Ø-812	Art.-Nr.: 20-Ø-821	Art.-Nr.: 20-Ø-822	Art.-Nr.: 20-Ø-823
Ø 113 mm	61,20 €	48,90 €	48,90 €	54,90 €	89,90 €	105,90 €	149,90 €
Ø 130 mm	63,70 €	48,90 €	48,90 €	54,90 €	89,90 €	105,90 €	149,90 €
Ø 150 mm	63,70 €	49,80 €	48,90 €	54,90 €	89,90 €	105,90 €	149,90 €
Ø 180 mm	69,90 €	53,80 €	48,90 €	54,90 €	89,90 €	105,90 €	149,90 €
Ø 200 mm	66,10 €	61,70 €	48,90 €	54,90 €	89,90 €	105,90 €	149,90 €
Ø 250 mm	68,70 €	76,50 €	48,90 €	54,90 €	89,90 €	105,90 €	149,90 €





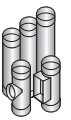

*Gesamtlänge der Schiene

Erforderliche Klemmbänder sind im Lieferumfang und Preis enthalten!







(*bitte Gradzahl angeben)

DOPPELWANDIGER ELEMENTSCHORNSTEIN DW-LIGHT 2.0 MIT 25 MM ISOLIERUNG



	 Wandhalter- verlängerungsschiene L4 70-680 mm	 Wandhalter- verlängerungsschiene L5 70-930 mm	 Wandkonsole Typ 380**	 Wandkonsole Typ 480**	 Wandkonsole K2 Typ 550**	 Wandkonsole K3 Typ 650**
Durchmesser:	Art.-Nr.: 20-Ø-824	Art.-Nr.: 20-Ø-825	Art.-Nr.: 20-Ø-831	Art.-Nr.: 20-Ø-832	Art.-Nr.: 20-Ø-834	Art.-Nr.: 20-Ø-835
Ø 113 mm	169,90 €	199,90 €	70-190 mm: 119,90 €	70-290 mm: 129,90 €	70-365 mm: 168,00 €	70-450 mm: 179,00 €
Ø 130 mm	169,90 €	199,90 €	70-185 mm: 119,90 €	70-280 mm: 129,90 €	70-355 mm: 168,00 €	70-440 mm: 179,00 €
Ø 150 mm	169,90 €	199,90 €	70-155 mm: 119,90 €	70-255 mm: 129,90 €	70-335 mm: 168,00 €	70-420 mm: 179,00 €
Ø 180 mm	169,90 €	199,90 €	70-125 mm: 119,90 €	70-225 mm: 129,90 €	70-305 mm: 168,00 €	70-390 mm: 179,00 €
Ø 200 mm	169,90 €	199,90 €	70-100 mm: 119,90 €	70-205 mm: 129,90 €	70-285 mm: 168,00 €	70-380 mm: 179,00 €
Ø 250 mm	169,90 €	199,90 €	70 mm: 119,90 €	70-155 mm: 129,90 €	70-230 mm: 168,00 €	70-330 mm: 179,00 €

** Länge der Auflagerschiene

	 Wandkonsole K4 Typ 800**	 Wandkonsole K5 Typ 900**	 Wandkonsole K6 Typ 1050**	 Wandkonsole K7 Typ 1250**	 Abspannstangen verstellbar bis 3,0 m	 Dachhaken
Durchmesser:	Art.-Nr.: 20-Ø-836	Art.-Nr.: 20-Ø-837	Art.-Nr.: 20-Ø-838	Art.-Nr.: 20-Ø-839	Art.-Nr.: NEO-150-095	Art.-Nr.: XX-105-097
Ø 113 mm	70-610 mm: 189,00 €	70-715 mm: 219,00 €	70-860 mm: 259,00 €	70-1020 mm: 299,00 €	312,50 €	129,90 €
Ø 130 mm	70-600 mm: 189,00 €	70-700 mm: 219,00 €	70-850 mm: 259,00 €	70-1000 mm: 299,00 €		
Ø 150 mm	70-580 mm: 189,00 €	70-680 mm: 219,00 €	70-830 mm: 259,00 €	70-980 mm: 299,00 €		
Ø 180 mm	70-550 mm: 189,00 €	70-650 mm: 219,00 €	70-800 mm: 259,00 €	70-950 mm: 299,00 €		
Ø 200 mm	70-530 mm: 189,00 €	70-620 mm: 219,00 €	70-780 mm: 259,00 €	70-930 mm: 299,00 €		
Ø 250 mm	70-480 mm: 189,00 €	70-580 mm: 219,00 €	70-730 mm: 259,00 €	70-880 mm: 299,00 €		

DW SCHORNSTEINKOPFVERLÄNGERUNG

MIT 25 MM ISOLIERUNG UND 200 MM EINSCHUB

Material Innen V4a Außen Oberfläche Edelmatt (Standard) oder in Hochglanz lieferbar.

- ✓ Einfache schnelle Montage
- ✓ Erhöhung des Auftriebs
- ✓ Passgenaue individuelle Anfertigung
- ✓ Jederzeit erweiterbar

Ab einer Bauhöhe von 1,6 m wird ein weiterer Haltepunkt empfohlen!

(Aufpreis für Einschub eckig mit abgeschrägten Ecken € 42,00 - Nettopreis - nicht rabattähig!)





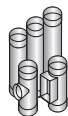

	SK-Verlängerung Höhe ca. 600 mm zzgl. 200 mm Einschub rund	SK-Verlängerung Höhe ca. 600 mm mit Klappdeckel für Festbrennstoff zzgl. 200 mm Einschub rund	SK-Verlängerung Höhe ca. 1100 mm zzgl. 200 mm Einschub rund	SK-Verlängerung Höhe ca. 1100 mm mit Klappdeckel für Festbrennstoff zzgl. 200 mm Einschub rund
Durchmesser:	Art.-Nr.: 20-Ø-21	Art.-Nr.: 20-Ø-22	Art.-Nr.: 20-Ø-23	Art.-Nr.: 20-Ø-24
Ø 113 mm	330,80 €	429,40 €	407,20 €	536,20 €
Ø 130 mm	349,90 €	446,90 €	430,60 €	558,50 €
Ø 150 mm	367,50 €	481,40 €	457,90 €	605,30 €
Ø 180 mm	401,30 €	508,40 €	499,30 €	652,70 €
Ø 200 mm	427,30 €	534,90 €	547,30 €	695,50 €
Ø 250 mm	532,70 €	641,70 €	694,10 €	856,10 €



BAUTEILE FÜR FREIE KRAGENLÄNGE UND SCHRÄGDACHFÜHRUNG BIS 4 METER



 **DACHABSTAND BIS 250 MM VERSTELLBAR**

				
	statisches Klemmband f. freie Kraglänge bis 4 m nach Herstellererklärung	Wandhalter verstellbar 90 - 160 mm	Wandhalter verstellbar 160 - 250 mm	Wandhalter verstellbar 250 - 400 mm
Durchmesser:	Art.-Nr.: 20-Ø-495-SKL	Art.-Nr.: 20-Ø-804-160	Art.-Nr.: 20-Ø-804-250	Art.-Nr.: 20-Ø-804-400
Ø 113 mm	100,90 €	136,60 €	156,20 €	209,80 €
Ø 130 mm	104,70 €	137,90 €	157,70 €	213,30 €
Ø 150 mm	104,70 €	143,90 €	162,30 €	220,80 €
Ø 180 mm	110,20 €	154,90 €	175,90 €	237,60 €
Ø 200 mm	112,30 €	167,30 €	188,80 €	254,90 €
Ø 250 mm	142,30 €	197,60 €	224,40 €	298,80 €

Bogen in Wunschgradzahl

bis 45°

Art.-Nr.	Preis
20-Ø-455-Z	auf Anfrage



Bogen in Wunschgradzahl

46° - 90°

Art.-Nr.	Preis
20-Ø-456-Z	auf Anfrage



Dachbefestigung

für Wandhalter verstellbar

Art.-Nr.	Preis
20-xxx-806-Dach	346,80 €



Lieferung ohne Wandhalter

Auflageplättchen

für 4 m freie Kraglänge

für statisch für Wandhalter verstellbar

Art.-Nr.	Preis
20-xxx-804-PLA	38,20 €

DOPPELWANDIGER ELEMENTSCHORNSTEINSYSTEM

DW NEO

TECHNISCHE DATEN

Ausführung	Hochglanz
Durchmesser in mm	130, 150 & 180 mm
Materialart	
rauchgasführendes Innenrohr	Edelstahl L99
Isolierung	Stärke 25 mm, Isolierschale aus Mineralfaser
Außenrohr	Edelstahl 1.4301 (AISI 304)
Materialstärke	
rauchgasführendes Innenrohr	0,5 mm
Edelstahlaußenrohr	0,5 mm
Maximale Abgastemperatur	600° C (Rußbrandbeständig bis 1100°C)
Brennstoffe	Öl, Gas und Festbrennstoff
Betriebsweise	Unterdruck
Leistungserklärung / CE-Zert.	0036 CPR 91340 004 nach EN 1856-1:2009 0036 CPR 91340 005 nach EN 1856-2:2009



NEO

- ✓ **Geeignet für alle Regelfeuerstätten**
- ✓ **bis 600°C im Unterdruckbetrieb** (außer Anthrazitkohle)
- ✓ **Abholbereit ab Lager Neumarkt**
- ✓ **Formschöne Klemmbänder**
- ✓ **Leichte Montage**
- ✓ **Alle Bauteile inklusive 70 mm breitem Klemmband**

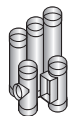

DOPPELWANDIGER ELEMENTSCHORNSTEIN DW-NEO MIT 25 MM ISOLIERUNG

Ablauf unten

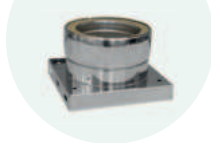

Ablauf seitlich

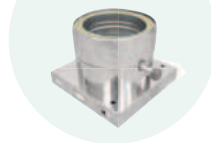

DW-NEO GRUNDPAKET

Gesamtlänge ca. 5 m
Ablauf seitlich / unten

- 1 x Fußplatte mit Ablauf seitlich/ unten
- 1 x Reinigungsöffnung mit ES Türe
- 1 x Feuerungsanschluß Abgang 90°
- 4 x Rohrelement 1000 mm
- 1 x Mündungsabschluß
- 1 x Rohr 500 mm mit integriertem Doppelwandfutter

Ablauf	Durchmesser	Artikelnummer	Preis
unten	Ø 130 mm	NEO-130-001-U	1.438,60 €
unten	Ø 150 mm	NEO-150-001-U	1.591,00 €
unten	Ø 180 mm	NEO-180-001-U	1.736,00 €
seitlich	Ø 130 mm	NEO-130-001	1.467,90 €
seitlich	Ø 150 mm	NEO-150-001	1.633,20 €
seitlich	Ø 180 mm	NEO-180-001	1.785,50 €



DW-NEO BASISPAKET

Ablauf unten

- 1 x Fußplatte mit Ablauf unten
- 1 x Reinigungsöffnung mit ES Türe
- 1 x Feuerungsanschluß Abgang 90°
- 1 x Mündungsabschluß



Durchmesser	Artikelnummer	Preis
Ø 130 mm	NEO-130-002-U	649,90 €
Ø 150 mm	NEO-150-002-U	699,90 €
Ø 180 mm	NEO-180-002-U	749,90 €

DW-NEO BASISPAKET

Ablauf seitlich

- 1 x Fußplatte mit Ablauf seitlich
- 1 x Reinigungsöffnung mit ES Türe
- 1 x Feuerungsanschluß Abgang 90°
- 1 x Mündungsabschluß



Durchmesser	Artikelnummer	Preis
Ø 130 mm	NEO-130-002	679,00 €
Ø 150 mm	NEO-150-002	748,90 €
Ø 180 mm	NEO-180-002	799,80 €







Unser gesamtes Produktsortiment können Sie ganz einfach online bestellen!

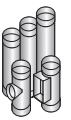

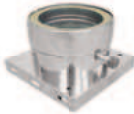

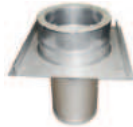

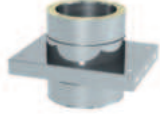







DOPPELWANDIGER ELEMENTSCHORNSTEIN DW-NEO MIT 25 MM ISOLIERUNG





	 Fußplatte inkl. Reinigungsöffnung Ablauf seitlich	 Fußplatte Ablauf seitlich	 Fußplatte Ablauf unten	 Fußplatte für Schornsteinkopfverlängerung Einschub rund bis 1,5 m	 Fußplatte mit Knotenblech für SKV Aufbau 2m	 Fußplatte offen für Zwischenabstützung
Ø 130 mm	441,80 € Art.-Nr.: NEO-130-019	134,90 € Art.-Nr.: NEO-130-020	105,20 € Art.-Nr.: NEO-130-021	-	-	108,40 € Art.-Nr.: NEO-130-022
Ø 150 mm	452,70 € Art.-Nr.: NEO-150-019	152,70 € Art.-Nr.: NEO-150-020	108,70 € Art.-Nr.: NEO-150-021	€ 119,60 Art.-Nr.: NEO-150-021-1	397,80 € Art.-Nr.: NEO-150-21-3	120,80 € Art.-Nr.: NEO-150-022
Ø 180 mm	489,90 € Art.-Nr.: NEO-180-019	177,40 € Art.-Nr.: NEO-180-020	€ 126,00 Art.-Nr.: NEO-180-021	€ 141,40 Art.-Nr.: NEO-180-021-1	454,60 € Art.-Nr.: NEO-180-21-3	141,10 € Art.-Nr.: NEO-180-022

PASSENDE WANDDURCHFÜHRUNGEN FÜR HOLZSTÄNDERBAUWEISE / BRENNBARE BAUTEILE SIEHE SEITE 88



	 Teleskopstütze 190 - 1130 mm	 Teleskopstütze 190 - 630 mm	 Kombibauteil F90 gegen RV 14/20	 Reinigungsöffnung mit ES Türe	 Reinigungsöffnung rund für Festbrennstoffe	 Feuerungsanschluss Abgang 90°
Ø 130 mm	-	-	-	309,50 € Art.-Nr.: NEO-130-023	239,90 € Art.-Nr.: NEO-130-024	224,60 € Art.-Nr.: NEO-130-025
Ø 150 mm	384,20 € Art.-Nr.: NEO-150-22-2	291,90 € Art.-Nr.: NEO-150-22-1	582,40 € Art.-Nr.: NEO-150-025-1	324,60 € Art.-Nr.: NEO-150-023	259,80 € Art.-Nr.: NEO-150-024	259,80 € Art.-Nr.: NEO-150-025
Ø 180 mm	404,80 € Art.-Nr.: NEO-180-22-1	326,30 € Art.-Nr.: NEO-180-22-1	599,20 € Art.-Nr.: NEO-180-025-1	337,90 € Art.-Nr.: NEO-180-023	289,10 € Art.-Nr.: NEO-180-024	279,90 € Art.-Nr.: NEO-180-025



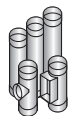

	 Feuerungsanschluss Abgang 45°	 Rohrelement 1000 mm	 Rohrelement 500 mm	 Rohrelement 250 mm	 Rohrelement mit integr. Wandfutter 500 mm	 Rohrelement mit integr. Wandfutter 1000 mm
Ø 130 mm	349,80 € Art.-Nr.: NEO-130-026	161,60 € Art.-Nr.: NEO-130-030	91,10 € Art.-Nr.: NEO-130-035	66,80 € Art.-Nr.: NEO-130-036	181,80 € Art.-Nr.: NEO-130-040	-
Ø 150 mm	368,00 € Art.-Nr.: NEO-150-026	183,90 € Art.-Nr.: NEO-150-030	103,30 € Art.-Nr.: NEO-150-035	74,30 € Art.-Nr.: NEO-150-036	198,70 € Art.-Nr.: NEO-150-040	293,60 € Art.-Nr.: NEO-150-040-1
Ø 180 mm	393,70 € Art.-Nr.: NEO-180-026	206,80 € Art.-Nr.: NEO-180-030	121,70 € Art.-Nr.: NEO-180-035	82,90 € Art.-Nr.: NEO-180-036	207,90 € Art.-Nr.: NEO-180-040	-

 Übergangsstück DW - EW Muffe gleich		 Übergangsstück DW - EW mit integriertem Doppelwandfutter					
	Preis/Artikelnr.	Übergang von Ø auf Ø	Preis/Artikelnr.	Übergang von Ø auf Ø	Preis/Artikelnr.	Übergang von Ø auf Ø	Preis/Artikelnr.
Ø 130 mm	78,20 € NEO-130-041	Ø 130 auf Ø 120 mm	142,70 € NEO-130-041-2	Ø 130 auf Ø 130 mm	106,60 € NEO-130-041-3	Ø 130 auf Ø 100 mm	143,10 € NEO-130-041-4
Ø 150 mm	78,90 € NEO-150-041	Ø 150 auf Ø 120 mm	147,10 € NEO-150-041-2	Ø 150 auf Ø 130 mm	150,70 € NEO-150-041-3	Ø 150 auf Ø 150 mm	134,80 € NEO-150-041-5
Ø 180 mm	81,80 € NEO-180-041	-	-	Ø 180 auf Ø 130 mm	153,30 € NEO-180-043-4	Ø 180 auf Ø 150 mm	152,80 € NEO-180-043-3









DOPPELWANDIGER ELEMENTSCHORNSTEIN DW-NEO MIT 25 MM ISOLIERUNG

	 Bogen 15°	 Bogen 30°	 Bogen 45°	 Bogen 90° ohne RV	 Bogen 90° mit Reinigungs- klappe
Ø 130 mm	91,90 € Art.-Nr.: NEO-130-045	101,90 € Art.-Nr.: NEO-130-046	107,40 € Art.-Nr.: NEO-130-047	225,60 € Art.-Nr.: NEO-130-050	341,60 € Art.-Nr.: NEO-130-051
Ø 150 mm	109,10 € Art.-Nr.: NEO-150-045	109,90 € Art.-Nr.: NEO-150-046	111,30 € Art.-Nr.: NEO-150-047	231,70 € Art.-Nr.: NEO-150-050	351,70 € Art.-Nr.: NEO-150-051
Ø 180 mm	113,60 € Art.-Nr.: NEO-180-045	121,10 € Art.-Nr.: NEO-180-046	123,30 € Art.-Nr.: NEO-180-047	252,60 € Art.-Nr.: NEO-180-050	369,90 € Art.-Nr.: NEO-180-051





	 Mündungsabschluss	 Mündungsabschluss inkl. Regenhaube mit 1 Lamelle	 Regenhaube	 Wandhalter 70mm Wandabstand starr
Ø 130 mm	47,20 € Art.-Nr.: NEO-130-060	162,80 € Art.-Nr.: NEO-130-061	74,40 € Art.-Nr.: NEO-130-063	47,70 € Art.-Nr.: NEO-130-065
Ø 150 mm	48,30 € Art.-Nr.: NEO-150-060	192,50 € Art.-Nr.: NEO-150-061	83,10 € Art.-Nr.: NEO-150-063	47,90 € Art.-Nr.: NEO-150-065
Ø 180 mm	49,20 € Art.-Nr.: NEO-180-060	219,80 € Art.-Nr.: NEO-180-061	84,90 € Art.-Nr.: NEO-180-063	49,90 € Art.-Nr.: NEO-180-065



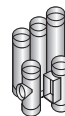



	 Wandhalterverl. W1 bis 120 mm Wandabstand	 Wandhalterverl. W2 bis 165 mm Wandabstand	 Wandhalterverl. W3 bis 195 mm Wandabstand	 Wandhalterverl. L1 bis 280 mm Wandabstand	 Wandhalterverl. L2 bis 430 mm Wandabstand	 Wandhalterverl. L3 bis 530 mm Wandabstand
Ø 130 mm	46,90 € Art.-Nr.: NEO-130-067	49,90 € Art.-Nr.: NEO-130-068	59,80 € Art.-Nr.: NEO-130-069	89,90 € Art.-Nr.: NEO-130-070	103,90 € Art.-Nr.: NEO-130-071	149,90 € Art.-Nr.: NEO-130-072
Ø 150 mm	46,90 € Art.-Nr.: NEO-150-067	49,90 € Art.-Nr.: NEO-150-068	59,80 € Art.-Nr.: NEO-150-069	89,90 € Art.-Nr.: NEO-150-070	103,90 € Art.-Nr.: NEO-150-071	149,90 € Art.-Nr.: NEO-150-072
Ø 180 mm	46,90 € Art.-Nr.: NEO-180-067	49,90 € Art.-Nr.: NEO-180-068	59,80 € Art.-Nr.: NEO-180-069	89,90 € Art.-Nr.: NEO-180-070	103,90 € Art.-Nr.: NEO-180-071	149,90 € Art.-Nr.: NEO-180-072



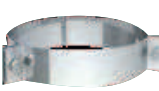

	 Wandhalterverl. L4 bis 730 mm Wandabstand	 Wandkonsole Typ K 325	 Wandkonsole Typ K 475	 Wandkonsole Typ K 3	 Wandkonsole Typ K 4	 Wandkonsole Typ K 5
Ø 130 mm	169,90 € Art.-Nr.: NEO-130-073	bis 115mm 113,90 € Art.-Nr.: NEO-130-074	bis 265mm 126,40 € Art.-Nr.: NEO-130-075	bis 390mm 159,60 € Art.-Nr.: NEO-130-076	bis 440mm 179,90 € Art.-Nr.: NEO-130-077	bis 600mm 198,80 € Art.-Nr.: NEO-130-078
Ø 150 mm	169,90 € Art.-Nr.: NEO-150-073	bis 105mm 113,90 € Art.-Nr.: NEO-150-074	bis 255mm 126,40 € Art.-Nr.: NEO-150-075	bis 380mm 159,60 € Art.-Nr.: NEO-150-076	bis 420mm 179,90 € Art.-Nr.: NEO-150-077	bis 580mm 198,80 € Art.-Nr.: NEO-150-078
Ø 180 mm	169,90 € Art.-Nr.: NEO-180-073	bis 70mm 113,90 € Art.-Nr.: NEO-180-074	bis 225mm 126,40 € Art.-Nr.: NEO-180-075	bis 354mm 159,60 € Art.-Nr.: NEO-180-076	bis 390mm 179,90 € Art.-Nr.: NEO-180-077	bis 550mm 198,80 € Art.-Nr.: NEO-180-078

DOPPELWANDIGER ELEMENTSCHORNSTEIN DW-NEO MIT 25 MM ISOLIERUNG



	 Flachdachdurchführung mit Regenkragen	 Dachdurchführung 5-15° Dachneigung mit Regenkragen	 Dachdurchführung 16-25° Dachneigung mit Regenkragen	 Dachdurchführung 26-35° Dachneigung mit Regenkragen	 Dachdurchführung 36-45° Dachneigung mit Regenkragen
130 mm	125,60 € Art.-Nr.: NEO-130-079	249,30 € Art.-Nr.: NEO-130-080	251,60 € Art.-Nr.: NEO-130-082	256,40 € Art.-Nr.: NEO-130-084	256,40 € Art.-Nr.: NEO-130-085
Ø 150 mm	159,80 € Art.-Nr.: NEO-150-079	254,60 € Art.-Nr.: NEO-150-080	257,30 € Art.-Nr.: NEO-150-082	278,10 € Art.-Nr.: NEO-150-084	281,30 € Art.-Nr.: NEO-150-085
Ø 180 mm	179,30 € Art.-Nr.: NEO-180-079	268,80 € Art.-Nr.: NEO-180-080	279,90 € Art.-Nr.: NEO-180-082	299,70 € Art.-Nr.: NEO-180-084	301,80 € Art.-Nr.: NEO-180-085

	 Regenkragen 45° Schräge	 Sparrenhalter einfach	 Wandrosette/ Regenkragen	 Wandrosette für Wanddurchführung Rand ca. 140 mm	 2-Punkt- Abspannschelle	 3-Punkt- Abspannschelle
Ø 130 mm	81,50 € Art.-Nr.: NEO-130-089	111,30 € Art.-Nr.: NEO-130-090	27,60 € Art.-Nr.: NEO-130-092	62,30 € Art.-Nr.: NEO-130-092-01	45,50 € Art.-Nr.: NEO-130-094	45,50 € Art.-Nr.: NEO-130-093
Ø 150 mm	86,70 € Art.-Nr.: NEO-150-089	111,30 € Art.-Nr.: NEO-150-090	27,60 € Art.-Nr.: NEO-150-092	71,90 € Art.-Nr.: NEO-130-092-01	45,50 € Art.-Nr.: NEO-130-094	45,50 € Art.-Nr.: NEO-150-093
Ø 180 mm	88,40 € Art.-Nr.: NEO-180-089	139,10 € Art.-Nr.: NEO-180-090	30,40 € Art.-Nr.: NEO-180-092	75,90 € Art.-Nr.: NEO-130-092-01	45,50 € Art.-Nr.: NEO-130-094	45,50 € Art.-Nr.: NEO-180-093

	 Untersichtblende 0-30° zweiteilig hinterlüftet	 Untersichtblende 31-45° zweiteilig hinterlüftet	 Untersichtblende 0° zweiteilig hinterlüftet	 Decken-/Wand-/Unter- sichtblende 0° zweiteilig	 Decken-/Wand-/Unter- sichtblende 0-30° zweiteilig
Ø 130 mm	141,10 € Art.-Nr.: NEO-130-100	158,60 € Art.-Nr.: NEO-130-101	143,20 € Art.-Nr.: NEO-130-105	89,60 € Art.-Nr.: NEO-130-107	97,80 € Art.-Nr.: NEO-130-108
Ø 150 mm	144,30 € Art.-Nr.: NEO-150-100	163,30 € Art.-Nr.: NEO-150-101	157,10 € Art.-Nr.: NEO-150-105	94,90 € Art.-Nr.: NEO-150-107	111,60 € Art.-Nr.: NEO-150-108
Ø 180 mm	148,70 € Art.-Nr.: NEO-180-100	167,30 € Art.-Nr.: NEO-180-101	159,70 € Art.-Nr.: NEO-180-105	97,30 € Art.-Nr.: NEO-180-107	114,30 € Art.-Nr.: NEO-180-108







Dachhaken
2 Stück
zur Befestigung
von Abspannungen
Preis: 129,90 €
Artikelnr.: XX-150-097



Satz Abspannstangen
bis 3,0 m verstellbar
Preis: 312,50 €
Artikelnr.: NEO-150-095

Satz Abspannstangen
bis 4,0 m verstellbar
Preis: 415,90 €
Artikelnr.: 150-095-1

Abspannseil-Set
Preis: 87,80 €
Artikelnr.: Z-09-80

	 Schornsteinkopf- verlängerung Einschub rund 600 mm	 Schornsteinkopf- verlängerung 1100 mm	 Schornsteinkopf- verlängerung 1500 mm	 Schornsteinkopf- verlängerung 2000 mm Fußplatte mit Knotenblechen
Ø 150 mm	269,90 € Art.-Nr.: NEO-150-SKV1	349,90 € Art.-Nr.: NEO-150-SKV2	439,00 € Art.-Nr.: NEO-150-SKV3	773,90 € Art.-Nr.: NEO-150-SKV4
Ø 180 mm	309,60 € Art.-Nr.: NEO-180-SKV1	389,90 € Art.-Nr.: NEO-180-SKV2	499,90 € Art.-Nr.: NEO-180-SKV3	869,90 € Art.-Nr.: NEO-180-SKV4

AUFBAUBEISPIELE DW NEO SCHWARZ



**Aufbau an einer Holzfassade
mit Wantmontage**



**UNSER DW NEO SCHWARZ SORTIMENT
IN UNSEREM SHOP EINSEHEN**



**Aufgesetzter Schornstein auf
Holzofen mit Deckendurchführung**

DOPPELWANDIGER ELEMENTSCHORNSTEINSYSTEM DW NEO SCHWARZ

TECHNISCHE DATEN

Ausführung	Graphitschwarz matt RAL 9011 MB
Durchmesser in mm	130, 150, 180 & 200 mm
Materialart	
rauchgasführendes Innenrohr	Edelstahl L99
Isolierung	Stärke 25 mm, Isolierschale aus Mineralfaser
Außenrohr	Stahl eloverzinkt und pulverbeschichtet
Materialstärke	
rauchgasführendes Innenrohr	0,5 mm
Edelstahlaußenrohr	0,5 mm
Maximale Abgastemperatur	450° C (Rußbrandbeständig bis 1100°C)
Brennstoffe	Öl, Gas und Festbrennstoff
Betriebsweise	Unterdruck
Leistungserklärung / CE-Zert.	0036 CPR 91340 016 nach EN 1856-1:2009 0036 CPR 91340 017 nach EN 1856-2:2009



- ✓ Mit 25 mm Isolierung
- ✓ Geeignet für alle Regelfeuerstätten
- ✓ Formschöne Klemmbänder
- ✓ Leichte Montage
- ✓ Alle Bauteile inklusive 70 mm breitem Klemmband
- ✓ Kurzfristig lieferbar

JETZT NEU IM SORTIMENT

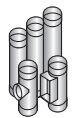

EINSATZBEREICH NEO

DW NEO SCHWARZ BASISPAKET

Ablauf seitlich

Durchmesser	Artikelnummer	Preis
Ø 130 mm	NEO-SCH-130-002	699,00 €
Ø 150 mm	NEO-SCH-150-002	796,00 €
Ø 180 mm	NEO-SCH-180-002	839,00 €
Ø 200 mm	NEO-SCH-200-002	859,00 €

bestehend aus:

- 1 x Fußplatte mit Ablauf seitlich
- 1 x Reinigungsöffnung mit ES Türe
- 1 x Feuerungsanschluß Abgang 90°
- 1 x Mündungsabschluß



DW NEO SCHWARZ BASISPAKET

Ablauf unten

Durchmesser	Artikelnummer	Preis
Ø 130 mm	NEO-SCH-130-002-U	669,00 €
Ø 150 mm	NEO-SCH-150-002-U	729,00 €
Ø 180 mm	NEO-SCH-180-002-U	789,00 €
Ø 200 mm	NEO-SCH-200-002-U	839,00 €

bestehend aus:

- 1 x Fußplatte mit Ablauf unten
- 1 x Reinigungsöffnung mit ES Türe
- 1 x Feuerungsanschluß Abgang 90°
- 1 x Mündungsabschluß



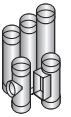

DW NEO SCHWARZ GRUNDPAKET

Gesamtlänge ca. 5 m

Ablauf seitlich

bestehend aus:

- 1 x Fußplatte mit Ablauf seitlich
- 1 x Reinigungsöffnung mit ES Türe
- 1 x Feuerungsanschluß Abgang 90°
- 4 x Rohrelement 1000 mm
- 1 x Mündungsabschluß
- 1 x Rohr 500 mm mit integriertem Doppelwandfutter



Durchmesser	Artikelnummer	Preis
Ø 130 mm	NEO-SCH-130-001	1.499,00 €
Ø 150 mm	NEO-SCH-150-001	1.699,00 €
Ø 180 mm	NEO-SCH-180-001	1.829,00 €
Ø 200 mm	NEO-SCH-200-001	1.999,00 €



DW-NEO SCHWARZ GRUNDPAKET

Gesamtlänge ca. 5 m

Ablauf unten

bestehend aus:

- 1 x Fußplatte mit Ablauf unten
- 1 x Reinigungsöffnung mit ES Türe
- 1 x Feuerungsanschluß Abgang 90°
- 4 x Rohrelement 1000 mm
- 1 x Mündungsabschluß
- 1 x Rohr 500 mm mit integriertem Doppelwandfutter

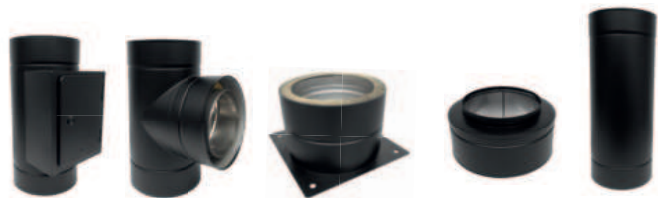

Durchmesser	Artikelnummer	Preis
Ø 130 mm	NEO-SCH-130-001-U	1.459,00 €
Ø 150 mm	NEO-SCH-150-001-U	1.659,00 €
Ø 180 mm	NEO-SCH-180-001-U	1.779,00 €
Ø 200 mm	NEO-SCH-200-001-U	1.946,00 €



Wandkonsole

Länge	Artikelnummer	Preis
350 mm	XX-NEO-SCH-020	149,90 €
500 mm	XX-NEO-SCH-021	168,50 €
750 mm	XX-NEO-SCH-022	209,90 €





XX-NEO-SCH-020		XX-NEO-SCH-021		XX-NEO-SCH-022	
Innenrohr Ø	Max. Wandabstand in mm	Innenrohr Ø	Max. Wandabstand in mm	Innenrohr Ø	Max. Wandabstand in mm
130	155	130	305	130	555
150	135	150	285	150	535
180	108	180	255	180	505
200	85	200	235	200	485

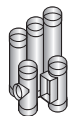



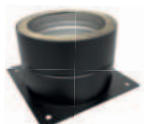

- Shop
- Preislisten
- Broschüren
- Dokumente
- Social-Media-Kanäle
- Frachtkostentabelle
- Versand / Rückversand
- Ansprechpartner
- AGBs
- uvm.



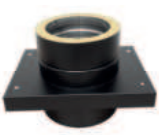
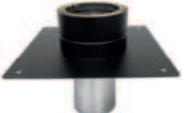

DOPPELWANDIGER ELEMENTSCHORNSTEIN DW-NEO SCHWARZ MIT 25 MM ISOLIERUNG

	 Fußplatte Ablauf seitlich	 Fußplatte Ablauf unten	 Rohrelement mit integr. Wandfutter 500 mm	 Rohrelement 1000 mm	 Rohrelement 500 mm	 Rohrelement 250 mm
Ø 130 mm	NEO-SCH-130-020 159,90 €	NEO-SCH-130-021 109,90 €	NEO-SCH-130-040 184,90 €	NEO-SCH-130-030 169,90 €	NEO-SCH-130-035 92,90 €	NEO-SCH-130-036 68,10 €
Ø 150 mm	NEO-SCH-150-020 181,90 €	NEO-SCH-150-021 113,50 €	NEO-SCH-150-040 209,90 €	NEO-SCH-150-030 189,90 €	NEO-SCH-150-035 109,90 €	NEO-SCH-150-036 75,60 €
Ø 180 mm	NEO-SCH-180-020 214,80 €	NEO-SCH-180-021 131,90 €	NEO-SCH-180-040 214,90 €	NEO-SCH-180-030 214,60 €	NEO-SCH-180-035 128,90 €	NEO-SCH-180-036 84,40 €
Ø 200 mm	NEO-SCH-200-020 222,80 €	NEO-SCH-200-021 145,90 €	NEO-SCH-200-040 229,90 €	NEO-SCH-200-030 239,90 €	NEO-SCH-200-035 132,80 €	NEO-SCH-200-036 91,60 €





PASSENDE WANDDURCHFÜHRUNGEN FÜR HOLZSTÄNDERBAUWEISE / BRENNBARE BAUTEILE SIEHE SEITE 88



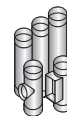

	 Fußplatte offen für Zwischenabstützung	 Fußplatte für Schornsteinkopf- verlängerung Einschub rund bis 1,5 m	 Reinigungsöffnung mit ES Türe	 Reinigungsöffnung rund bis 450°C für Festbrennstoffe	 Feuerungsanschluss Abgang 90°	 Feuerungsanschluss Abgang 87°
Ø 130 mm	NEO-SCH-130-022 113,90 €	NEO-SCH-130-021-1 113,90 €	NEO-SCH-130-023 329,80 €	NEO-SCH-130-024 305,70 €	NEO-SCH-130-025 269,80 €	NEO-SCH-130-025-1 269,80 €
Ø 150 mm	NEO-SCH-150-022 126,10 €	NEO-SCH-150-021-1 124,80 €	NEO-SCH-150-023 339,90 €	NEO-SCH-150-024 369,90 €	NEO-SCH-150-025 279,90 €	NEO-SCH-150-025-1 279,90 €
Ø 180 mm	NEO-SCH-180-022 147,30 €	NEO-SCH-180-021-1 146,30 €	NEO-SCH-180-023 351,90 €	NEO-SCH-180-024 395,10 €	NEO-SCH-180-025 292,60 €	NEO-SCH-180-025-1 292,60 €
Ø 200 mm	NEO-SCH-200-022 156,70 €	NEO-SCH-200-021-1 156,90 €	NEO-SCH-200-023 392,50 €	NEO-SCH-200-024 399,90 €	NEO-SCH-200-025 299,90 €	NEO-SCH-200-025-1 299,90 €

 Übergangsstück DW - EW Übergang glatt	 Übergangsstück DW - EW mit integriertem Doppelwandfutter	 Wandrosette	 2 Stk. Edelstahl Dachhaken zur Befestigung von Abspannungen			
Preis/Artikelnr.	Übergang von Ø auf Ø	Preis/Artikelnr.	Übergang von Ø auf Ø	Preis/Artikelnr.		
Ø 130 mm	NEO-SCH-130-039 68,90 €	Ø 130 auf Ø 120 mm	auf Anfrage lieferbar ab April	Ø 130 auf Ø 130 mm	NEO-SCH-130-092 28,80 €	XX-150-097 129,90 €
Ø 150 mm	NEO-SCH-150-039 69,90 €	Ø 150 auf Ø 120 mm		Ø 150 auf Ø 130 mm	NEO-SCH-150-092 29,80 €	
Ø 180 mm	NEO-SCH-180-039 73,90 €	-		Ø 180 auf Ø 130 mm	NEO-SCH-180-092 31,50 €	
Ø 200 mm	NEO-SCH-200-039 77,80 €	-		-	NEO-SCH-200-092 34,50 €	

DOPPELWANDIGER ELEMENTSCHORNSTEIN DW-NEO SCHWARZ MIT 25 MM ISOLIERUNG







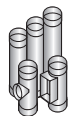

	 Bogen 90° ohne RV	 NEU Bogen 87° ohne RV	 Bogen 90° mit Reinigungs- klappe	 NEU Bogen 87° mit Reinigungs- klappe	 3-Punkt Abspans- schelle
Ø 130 mm	NEO-SCH-130-050 239,90 €	NEO-SCH-130-050-1 269,90 €	NEO-SCH-130-051 349,90 €	NEO-SCH-130-051-01 349,90 €	NEO-SCH-130-093 46,30 €
Ø 150 mm	NEO-SCH-150-050 242,50 €	NEO-SCH-150-050-1 279,90 €	NEO-SCH-150-051 359,90 €	NEO-SCH-150-051-01 359,90 €	NEO-SCH-150-093 47,10 €
Ø 180 mm	NEO-SCH-180-050 259,90 €	NEO-SCH-180-050-1 302,90 €	NEO-SCH-180-051 379,90 €	NEO-SCH-180-051-01 379,90 €	NEO-SCH-180-093 47,90 €
Ø 200 mm	NEO-SCH-200-050 272,90 €	NEO-SCH-200-050-1 314,90 €	NEO-SCH-200-051 399,90 €	NEO-SCH-200-051-01 399,90 €	NEO-SCH-200-093 49,90 €

	 Mündungsabschluss	 Regenhaube	 Wandhalter 50 mm Wandabstand starr	 Wandhalter 50 mm - 150 mm Wandabstand verstellbar	 Wandhalter 50 mm - 250 mm Wandabstand verstellbar
Ø 130 mm	NEO-SCH-130-060 48,90 €	NEO-SCH-130-063 76,90 €	NEO-SCH-130-064 48,90 €	NEO-SCH-130-064-1 98,90 €	NEO-SCH-130-064-2 116,30 €
Ø 150 mm	NEO-SCH-150-060 49,90 €	NEO-SCH-150-063 85,80 €	NEO-SCH-150-064 51,80 €	NEO-SCH-150-064-1 99,90 €	NEO-SCH-150-064-2 119,90 €
Ø 180 mm	NEO-SCH-180-060 52,20 €	NEO-SCH-180-063 88,60 €	NEO-SCH-180-064 52,90 €	NEO-SCH-180-064-1 102,90 €	NEO-SCH-180-064-2 122,90 €
Ø 200 mm	NEO-SCH-200-060 59,90 €	NEO-SCH-200-063 94,90 €	NEO-SCH-200-064 53,60 €	NEO-SCH-200-064-1 106,90 €	NEO-SCH-200-064-2 128,90 €

	 Wandhalter 250 mm - 360 mm Wandabstand verstellbar	 Bauteile f. Wandhalter ab 250 mm Wandabstand	 Zubehör zu Pos. 64-4 Verlängerung Wandhalterteile 1000 x 30 x 30 mm	 Zubehör zu Pos. 64-4 Verlängerung Wandhalterteile 500 x 30 x 30 mm	 Edelstahl Sparrenhalter 500 mm - 900 mm
Ø 130 mm	NEO-SCH-130-064-3 159,90 €	NEO-SCH-130-064-4 112,90 €	XX-NEO-SCH-026 99,90 €	XX-NEO-SCH-025 71,50 €	NEO-SCH-130-091 123,90 €
Ø 150 mm	NEO-SCH-150-064-3 163,90 €	NEO-SCH-150-064-4 113,90 €			NEO-SCH-150-091 126,90 €
Ø 180 mm	NEO-SCH-180-064-3 169,90 €	NEO-SCH-180-064-4 115,90 €			NEO-SCH-180-091 133,90 €
Ø 200 mm	NEO-SCH-180-064-3 174,50 €	NEO-SCH-200-064-4 119,90 €			NEO-SCH-200-091 136,90 €













DOPPELWANDIGER ELEMENTSCHORNSTEIN DW-NEO SCHWARZ MIT 25 MM ISOLIERUNG

	 Bogen 15°	 Bogen 30°	 Bogen 45°	 Satz Abspannstangen Edelstahl bis 3,0 m verstellbar	 Satz Abspannstangen Edelstahl bis 4,0 m verstellbar
Ø 130 mm	NEO-SCH-130-045 92,90 €	NEO-SCH-130-046 104,90 €	NEO-SCH-130-047 109,90 €	NEO-150-095 312,50 €	NEO-150-095-1 415,90 €
Ø 150 mm	NEO-SCH-150-045 112,80 €	NEO-SCH-150-046 114,90 €	NEO-SCH-150-047 119,90 €	 Abspannseil-Set	
Ø 180 mm	NEO-SCH-180-045 119,90 €	NEO-SCH-180-046 124,90 €	NEO-SCH-180-047 129,90 €		
Ø 200 mm	NEO-SCH-200-045 126,90 €	NEO-SCH-200-046 129,90 €	NEO-SCH-200-047 139,90 €	Z-09-80 87,90 €	



ZU UNSEREN KANÄLEN

	 Untersichtbl. 0-30° zweiteilig hinterlüftet	 Untersichtbl. 31-45° zweiteilig hinterlüftet	 Untersichtsbl. 1-65° zweiteilig	 Deckenbl. f. Hinterlüftung 0° einteilig	 Deckenbl. f. Hinterlüftung 1-65° einteilig
Ø 130 mm	NEO-SCH-130-100 149,90 €	NEO-SCH-130-101 157,90 €	NEO-SCH-130-102 109,90 €	NEO-SCH-130-103 128,70 €	NEO-SCH-130-104 138,30 €
Ø 150 mm	NEO-SCH-150-100 151,90 €	NEO-SCH-150-101 162,40 €	NEO-SCH-150-102 123,70 €	NEO-SCH-150-103 132,90 €	NEO-SCH-150-104 142,50 €
Ø 180 mm	NEO-SCH-180-100 151,90 €	NEO-SCH-180-101 166,90 €	NEO-SCH-180-102 127,90 €	NEO-SCH-180-103 136,90 €	NEO-SCH-180-104 146,50 €
Ø 200 mm	NEO-SCH-200-100 155,20 €	NEO-SCH-200-101 171,40 €	NEO-SCH-200-102 129,60 €	NEO-SCH-200-103 142,50 €	NEO-SCH-200-104 152,40 €

	 Deckenbl. f. Hinterl. 0° zweiteilig	 Deckenbl. f. Hinterl. 1-65° zweiteilig	 Wand- / Decken- blende 0° zweiteilig	 Wand- / Decken- blende 0-30° zweiteilig	 Wand- / Decken- blende 31-45° zweiteilig	 Deckenbl. 1-65° einteilig
Ø 130 mm	NEO-SCH-130-105 142,50 €	NEO-SCH-130-106 152,20 €	NEO-SCH-130-107 97,30 €	NEO-SCH-130-108 79,90 €	NEO-SCH-130-109 93,20 €	NEO-SCH-130-111 93,20 €
Ø 150 mm	NEO-SCH-150-105 156,20 €	NEO-SCH-150-106 168,50 €	NEO-SCH-150-107 110,90 €	NEO-SCH-150-108 80,90 €	NEO-SCH-150-109 97,30 €	NEO-SCH-150-111 97,50 €
Ø 180 mm	NEO-SCH-180-105 158,90 €	NEO-SCH-180-106 172,60 €	NEO-SCH-180-107 113,70 €	NEO-SCH-180-108 84,90 €	NEO-SCH-180-109 101,40 €	NEO-SCH-180-111 101,40 €
Ø 200 mm	NEO-SCH-200-105 175,30 €	NEO-SCH-200-106 189,90 €	NEO-SCH-200-107 129,90 €	NEO-SCH-200-108 91,80 €	NEO-SCH-200-109 106,80 €	NEO-SCH-200-111 106,80 €

DOPPELWANDIGER ELEMENTSCHORNSTEINSYSTEM DW PREMIUM

TECHNISCHE DATEN

Ausführung	Hochglanz
Durchmesser in mm	80, 100, 115, 130, 150, 180, 200, 225, 250, 300 - 600 mm
Materialart	
rauchgasführendes Innenrohr	Edelstahl 1.4404 / 1.4571 (AISI 316L)
Isolierung	Stärke 32,5 mm, Isolierschale aus Mineralfaser
Außenrohr	Edelstahl 1.4301 (AISI 304)
Materialstärke	
rauchgasführendes Innenrohr	0,6 mm
Edelstahlaußenrohr	0,6 mm
Maximale Abgastemperatur	600° C (Rußbrandbeständig bis 1100°C)
Brennstoffe	Öl, Gas und Festbrennstoff
Betriebsweise	Unterdruck, Überdruck mit Dichtungen
Leistungserklärung / CE-Zert.	0036 CPR 91340 012 nach EN 1856-1:2009 0036 CPR 91340 013 nach EN 1856-2:2009



- ✓ Isolierung 32,5 mm
- ✓ Hochglanz | Matt ohne Aufpreis!
- ✓ Inkl. aller erforderlicher Klemmbänder
- ✓ Viele Standardbauteile



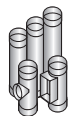

UNSERE DW-PREMIUM-SETS

5,0 m GRUNDPAKET ABLAUF UNTEN



- 1 x Fußplatte mit Ablauf unten
- 1 x Reinigungsöffnung mit ES-Türe T600/N1
- 1 x Feuerungsanschluß 90° Abgang
- 4 x Rohrelement 1000 mm
- 1 x Mündungsabschluss

Durchmesser	DWP-Ø-003
Ø 80 mm	1.319,80 €
Ø 100 mm	1.454,90 €
Ø 115 mm	1.537,00 €
Ø 130 mm	1.671,50 €
Ø 150 mm	1.793,60 €
Ø 180 mm	2.024,30 €
Ø 200 mm	2.182,40 €
Ø 225 mm	2.845,77 €
Ø 250 mm	2.688,10 €

5,0 m GRUNDPAKET ABLAUF SEITLICH



- 1 x Fußplatte mit Ablauf seitlich
- 1 x Reinigungsöffnung mit ES-Türe T600/N1
- 1 x Feuerungsanschluß 90° Abgang
- 4 x Rohrelement 1000 mm
- 1 x Mündungsabschluss

Durchmesser	DWP-Ø-004
Ø 80 mm	1.381,40 €
Ø 100 mm	1.486,50 €
Ø 115 mm	1.571,00 €
Ø 130 mm	1.706,20 €
Ø 150 mm	1.835,20 €
Ø 180 mm	2.069,80 €
Ø 200 mm	2.221,60 €
Ø 225 mm	2.869,80 €
Ø 250 mm	2.736,80 €

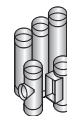

SETS OHNE ROHRE

GRUNDPAKET ABLAUF UNTEN OHNE ROHRE



- 1 x Fußplatte mit Ablauf unten
- 1 x Reinigungsöffnung mit ES-Türe T600/N1
- 1 x Feuerungsanschluß 90° Abgang
- 1 x Mündungsabschluss

Durchmesser	DWP-Ø-009
Ø 80 mm	717,10 €
Ø 100 mm	789,00 €
Ø 115 mm	819,00 €
Ø 130 mm	883,80 €
Ø 150 mm	931,30 €
Ø 180 mm	1.050,00 €
Ø 200 mm	1.139,40 €
Ø 225 mm	1.363,40 €
Ø 250 mm	1.339,10 €

GRUNDPAKET ABLAUF SEITLICH OHNE ROHRE







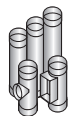







- 1 x Fußplatte mit Ablauf seitlich
- 1 x Reinigungsöffnung mit ES-Türe T600/N1
- 1 x Feuerungsanschluß 90° Abgang
- 1 x Mündungsabschluss

Durchmesser	DWP-Ø-008
Ø 80 mm	778,50 €
Ø 100 mm	816,60 €
Ø 115 mm	852,60 €
Ø 130 mm	918,60 €
Ø 150 mm	972,90 €
Ø 180 mm	1.095,70 €
Ø 200 mm	1.178,50 €
Ø 225 mm	1.387,40 €
Ø 250 mm	1.387,70 €

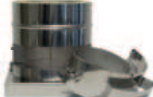

DOPPELWANDIGER ELEMENTSCHORNSTEIN DW-PREMIUM





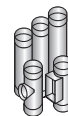

						
Durchmesser:	Art.-Nr.: DWP-Ø-011	Art.-Nr.: DWP-Ø-012	Art.-Nr.: DWP-Ø-013	Art.-Nr.: DWP-Ø-017	Art.-Nr.: DWP-Ø-018	Art.-Nr.: DWP-Ø-019
Ø 80 mm	208,60 €	288,60 €	214,10 €	78,40 €	139,90 €	127,20 €
Ø 100 mm	228,10 €	319,10 €	201,90 €	112,90 €	144,40 €	135,40 €
Ø 115 mm	231,80 €	320,90 €	197,20 €	114,90 €	148,80 €	138,70 €
Ø 130 mm	235,40 €	322,60 €	217,90 €	118,40 €	153,20 €	143,90 €
Ø 150 mm	253,50 €	325,90 €	219,20 €	128,90 €	170,60 €	163,00 €
Ø 180 mm	287,40 €	381,70 €	245,90 €	138,90 €	184,50 €	171,60 €
Ø 200 mm	328,60 €	411,30 €	270,60 €	161,50 €	200,60 €	189,40 €
Ø 225 mm	329,50 €	453,50 €	251,00 €	213,20 €	237,30 €	201,20 €
Ø 250 mm	330,60 €	497,20 €	297,70 €	187,70 €	236,40 €	218,90 €
Ø 300 mm	486,50 €	574,80 €	-	206,80 €	333,50 €	316,90 €

							
Durchmesser:	Art.-Nr.: DWP-Ø-020	Art.-Nr.: DWP-Ø-021	Art.-Nr.: DWP-Ø-022	Art.-Nr.: DWP-Ø-025	Art.-Nr.: DWP-Ø-026	Art.-Nr.: DWP-Ø-027	Art.-Nr.: DWP-Ø-028-Z
Ø 80 mm	113,20 €	199,50 €	147,40 €	139,70 €	356,30 €	368,90 €	178,90 €
Ø 100 mm	115,30 €	212,90 €	153,80 €	141,20 €	363,20 €	376,90 €	180,30 €
Ø 115 mm	117,60 €	220,40 €	157,90 €	145,20 €	371,70 €	386,30 €	188,80 €
Ø 130 mm	126,20 €	237,50 €	173,80 €	150,90 €	381,50 €	396,70 €	196,20 €
Ø 150 mm	129,60 €	237,50 €	160,30 €	163,30 €	399,70 €	417,90 €	200,40 €
Ø 180 mm	141,60 €	291,40 €	207,10 €	172,60 €	419,80 €	437,70 €	219,10 €
Ø 200 mm	162,10 €	317,10 €	221,30 €	178,30 €	470,20 €	489,20 €	241,90 €
Ø 225 mm	170,30 €	343,70 €	261,00 €	191,10 €	490,90 €	511,20 €	264,50 €
Ø 250 mm	178,30 €	368,50 €	276,20 €	203,40 €	511,90 €	533,70 €	275,90 €
Ø 300 mm	197,40 €	545,60 €	334,60 €	229,60 €	580,90 €	605,10 €	309,90 €







WÄHLEN SIE AUS 213 FARB TÖNEN GENAU DEN RICHTIGEN
AUCH PULVERBESCHICHTET IN WUNSCH-RAL-FARBE MÖGLICH
AUFPREIS AUF ANFRAGE







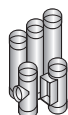

							
Durchmesser:	Art.-Nr.: DWP-Ø-032	Art.-Nr.: DWP-Ø-033	Art.-Nr.: DWP-Ø-034	Art.-Nr.: DWP-Ø-035	Art.-Nr.: DWP-Ø-035-K	Art.-Nr.: DWP-Ø-035-KW	Art.-Nr.: DWP-Ø-036
Ø 80 mm	288,80 €	504,60 €	464,40 €	299,20 €	-	-	262,20 €
Ø 100 mm	298,70 €	506,00 €	469,50 €	302,20 €	-	-	269,80 €
Ø 115 mm	306,90 €	514,80 €	556,90 €	302,20 €	-	-	273,60 €
Ø 130 mm	348,80 €	521,00 €	572,90 €	325,90 €	410,00 €	411,10 €	277,40 €
Ø 150 mm	361,10 €	543,70 €	587,60 €	334,90 €	447,40 €	443,80 €	290,90 €
Ø 180 mm	428,50 €	559,70 €	659,40 €	353,80 €	498,90 €	503,80 €	302,50 €
Ø 200 mm	431,40 €	578,50 €	699,40 €	374,60 €	526,30 €	580,50 €	325,90 €
Ø 225 mm	546,50 €	594,50 €	745,70 €	388,40 €	-	-	332,00 €
Ø 250 mm	521,10 €	611,90 €	792,10 €	402,10 €	650,40 €	702,40 €	349,80 €
Ø 300 mm	546,50 €	640,90 €	838,20 €	431,10 €	-	-	384,20 €







PASSENDEN WANDDURCHFÜHRUNGEN FÜR HOLZSTÄNDERBAUWEISE / BRENNBARE BAUTEILE SIEHE SEITE 88

					
Durchmesser:	Art.-Nr.: DWP-Ø-037	Art.-Nr.: DWP-Ø-038	Art.-Nr.: DWP-Ø-042	Art.-Nr.: DWP-Ø-043	Art.-Nr.: DWP-Ø-044
Ø 80 mm	411,50 €	331,30 €	351,80 €	277,90 €	375,90 €
Ø 100 mm	414,80 €	334,10 €	377,70 €	298,70 €	416,10 €
Ø 115 mm	416,50 €	335,40 €	393,90 €	311,70 €	436,40 €
Ø 130 mm	438,50 €	353,10 €	414,90 €	328,70 €	456,50 €
Ø 150 mm	450,90 €	373,10 €	436,60 €	346,10 €	502,10 €
Ø 180 mm	523,80 €	433,40 €	472,20 €	374,60 €	628,70 €
Ø 200 mm	547,80 €	452,70 €	523,30 €	426,30 €	730,20 €
Ø 225 mm	569,20 €	470,40 €	575,50 €	469,40 €	945,00 €
Ø 250 mm	543,60 €	489,60 €	601,80 €	491,30 €	905,70 €
Ø 300 mm	634,90 €	525,10 €	852,30 €	698,60 €	1.066,70 €









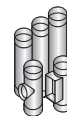





DOPPELWANDIGER ELEMENTSCHORNSTEIN DW-PREMIUM

						
	Kombibauteil Feuerung 87° Abgang gegenüberliegende Reinigung mit ES-Türe	Kombibauteil Feuerung 90° Abgang gegenüberliegende Reinigung mit ES-Türe	Übergangsstück DW-EW glatt gleicher Durchmesser	Übergangsstück DW-EW glatt Abgang kleiner/größer	Übergangsstück DW-EW Muffe gleicher Durchmesser	Übergangsstück DW-EW Muffe Abgang kleiner/größer
Durchmesser:	Art.-Nr.: DWP-Ø-046	Art.-Nr.: DWP-Ø-047	Art.-Nr.: DWP-Ø-052	Art.-Nr.: DWP-Ø-052-Z	Art.-Nr.: DWP-Ø-053	Art.-Nr.: DWP-Ø-053-Z
Ø 80 mm	601,90 €	595,90 €	56,80 €	-	69,50 €	82,00 €
Ø 100 mm	636,10 €	634,10 €	59,70 €	76,30 €	71,20 €	83,80 €
Ø 115 mm	653,20 €	653,40 €	67,50 €	94,60 €	72,80 €	85,90 €
Ø 130 mm	670,10 €	672,50 €	67,70 €	122,40 €	74,50 €	88,50 €
Ø 150 mm	723,40 €	722,80 €	80,30 €	132,40 €	92,40 €	109,20 €
Ø 180 mm	793,90 €	784,40 €	85,10 €	156,80 €	95,50 €	112,40 €
Ø 200 mm	852,60 €	832,50 €	95,50 €	176,40 €	98,50 €	116,80 €
Ø 225 mm	884,60 €	873,70 €	107,50 €	194,30 €	106,90 €	125,90 €
Ø 250 mm	916,60 €	914,80 €	114,70 €	205,60 €	114,40 €	133,80 €
Ø 300 mm	1.037,80 €	996,90 €	134,30 €	237,60 €	-	-

						
	Übergangsstück DW-EW mit integriertem Wandfutter Abgang gleich	Übergangsstück DW-EW mit integriertem Wandfutter Abgang kleiner/größer	Rohrelement 1000 mm mit integriertem Wandfutter	Rohrelement 1000 mm mit integriertem Wandfutter Abgang kleiner/größer	Rohrelement 500 mm mit integriertem Wandfutter	Rohrelement 1000 mm
Durchmesser:	Art.-Nr.: DWP-Ø-054	Art.-Nr.: DWP-Ø-054-Z	Art.-Nr.: DWP-Ø-061	Art.-Nr.: DWP-Ø-061-Z	Art.-Nr.: DWP-Ø-062	Art.-Nr.: DWP-Ø-058
Ø 80 mm	72,80 €	-	247,90 €	264,60 €	101,30 €	150,80 €
Ø 100 mm	72,80 €	93,30 €	249,20 €	264,60 €	122,50 €	167,60 €
Ø 115 mm	76,30 €	114,20 €	257,40 €	280,70 €	129,10 €	179,60 €
Ø 130 mm	79,80 €	133,20 €	265,40 €	309,70 €	135,60 €	196,90 €
Ø 150 mm	81,70 €	173,80 €	291,60 €	357,30 €	150,50 €	215,70 €
Ø 180 mm	91,90 €	148,20 €	341,80 €	429,00 €	198,50 €	243,60 €
Ø 200 mm	99,20 €	174,90 €	411,50 €	-	240,80 €	260,80 €
Ø 225 mm	104,50 €	191,40 €	459,40 €	-	252,70 €	307,30 €
Ø 250 mm	109,70 €	200,60 €	506,90 €	-	265,60 €	337,30 €
Ø 300 mm	-	215,40 €	610,10 €	-	-	381,30 €







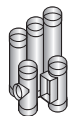



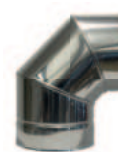

	 Rohrelement 500 mm	 Rohrelement 250 mm	 Rohrelement 500 mm mit integriertem Wandfutter Abgang kleiner/größer	 Rohrelement mit Deckel für Öl und Gas Verbindungsleitung T400/N1	 Rohrelement mit Deckel für Festbrennstoffe T600/N1	 Rohrelement mit Innen- deckel und Designdeckel Außen T600/N1
Durch- messer:	Art.-Nr.: DWP-Ø-059	Art.-Nr.: DWP-Ø-060	Art.-Nr.: DWP-Ø-062-Z	Art.-Nr.: DWP-Ø-063	Art.-Nr.: DWP-Ø-064	Art.-Nr.: DWP-Ø-065
Ø 80 mm	89,60 €	61,30 €	144,80 €	232,30 €	241,70 €	334,50 €
Ø 100 mm	98,40 €	65,70 €	151,90 €	233,60 €	259,10 €	337,80 €
Ø 115 mm	104,30 €	69,30 €	160,10 €	250,10 €	278,20 €	337,80 €
Ø 130 mm	113,00 €	72,60 €	167,00 €	264,90 €	295,20 €	345,30 €
Ø 150 mm	125,40 €	82,80 €	184,70 €	279,20 €	312,70 €	357,60 €
Ø 180 mm	137,30 €	89,40 €	222,80 €	295,20 €	328,70 €	373,50 €
Ø 200 mm	140,50 €	95,30 €	291,60 €	307,30 €	340,80 €	392,40 €
Ø 225 mm	150,90 €	122,40 €	305,60 €	339,60 €	379,90 €	408,60 €
Ø 250 mm	175,20 €	118,60 €	318,40 €	371,90 €	407,50 €	424,70 €
Ø 300 mm	195,40 €	130,60 €	-	407,70 €	448,10 €	465,90 €

	 Bogen 87° mit Revisionsöffnung für Öl & Gas	 Bogen 90° mit Revisionsöffnung für Öl & Gas	 Bogen 87° mit Revisionsöffnung für Festbrennstoffe	 Bogen 90° mit Revisionsöffnung für Festbrennstoffe	 Bogen 90° mit Reinigungsöffnung und Designdeckel Innenbereich T600/N1	 Bogen 15°
Durch- messer:	Art.-Nr.: DWP-Ø-068	Art.-Nr.: DWP-Ø-069	Art.-Nr.: DWP-Ø-070	Art.-Nr.: DWP-Ø-071	Art.-Nr.: DWP-Ø-072	Art.-Nr.: DWP-Ø-074
Ø 80 mm	326,90 €	289,40 €	315,20 €	322,70 €	416,50 €	115,50 €
Ø 100 mm	324,20 €	301,20 €	326,50 €	334,20 €	418,30 €	120,70 €
Ø 115 mm	329,10 €	329,40 €	338,90 €	346,90 €	433,80 €	123,40 €
Ø 130 mm	331,30 €	331,30 €	351,40 €	359,80 €	449,20 €	131,40 €
Ø 150 mm	335,10 €	335,10 €	352,80 €	361,10 €	505,00 €	130,50 €
Ø 180 mm	377,40 €	377,40 €	395,20 €	404,60 €	575,50 €	172,20 €
Ø 200 mm	416,40 €	416,40 €	434,20 €	451,40 €	607,20 €	174,70 €
Ø 225 mm	450,50 €	450,60 €	491,20 €	491,20 €	644,50 €	192,50 €
Ø 250 mm	487,70 €	487,80 €	548,00 €	569,90 €	681,90 €	214,60 €
Ø 300 mm	548,80 €	548,80 €	575,90 €	598,90 €	688,70 €	261,10 €





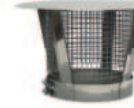



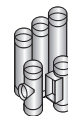



DOPPELWANDIGER ELEMENTSCHORNSTEIN DW-PREMIUM

						
	Bogen 30°	Bogen 42°	Bogen 45°	Bogen 60°	Bogen 87°	Bogen 90°
Durchmesser:	Art.-Nr.: DWP-Ø-075	Art.-Nr.: DWP-Ø-076	Art.-Nr.: DWP-Ø-077	Art.-Nr.: DWP-Ø-078	Art.-Nr.: DWP-Ø-079	Art.-Nr.: DWP-Ø-080
Ø 80 mm	112,70 €	113,50 €	100,90 €	204,50 €	185,20 €	197,80 €
Ø 100 mm	120,70 €	120,70 €	107,30 €	206,30 €	197,20 €	197,80 €
Ø 115 mm	126,00 €	124,20 €	110,40 €	209,80 €	197,50 €	208,20 €
Ø 130 mm	131,70 €	132,30 €	117,70 €	215,20 €	215,10 €	219,10 €
Ø 150 mm	137,20 €	138,80 €	138,80 €	219,00 €	246,20 €	250,80 €
Ø 180 mm	172,10 €	171,90 €	152,70 €	231,70 €	267,70 €	272,80 €
Ø 200 mm	178,80 €	180,60 €	165,60 €	240,40 €	283,60 €	300,90 €
Ø 225 mm	196,90 €	198,90 €	198,90 €	264,90 €	337,70 €	337,70 €
Ø 250 mm	222,90 €	240,70 €	220,60 €	291,90 €	391,80 €	415,80 €
Ø 300 mm	263,90 €	263,50 €	241,60 €	343,70 €	455,90 €	461,50 €

						
	Mündungsabschluss	Mündungsabschluss mit Regenhaube	Regenhaube	Regenhaube mit Funkenschutzgitter	Wetterschutzhaube mit Reinigung inkl. Mündungsabschluss	Deflektorhaube mit Ablauf inkl. Mündungsabschluss
Durchmesser:	Art.-Nr.: DWP-Ø-081	Art.-Nr.: DWP-Ø-084	Art.-Nr.: DWP-Ø-083	Art.-Nr.: DWP-Ø-085	Art.-Nr.: DWP-Ø-082	Art.-Nr.: DWP-Ø-185
Ø 80 mm	71,90 €	132,30 €	45,90 €	99,40 €	157,50 €	543,90 €
Ø 100 mm	74,90 €	140,90 €	50,90 €	100,40 €	162,80 €	547,10 €
Ø 115 mm	85,70 €	155,70 €	51,80 €	102,40 €	162,80 €	577,90 €
Ø 130 mm	87,90 €	161,90 €	57,90 €	104,10 €	162,80 €	593,70 €
Ø 150 mm	95,30 €	179,20 €	63,40 €	135,90 €	180,20 €	614,90 €
Ø 180 mm	108,40 €	189,40 €	75,70 €	151,40 €	202,20 €	682,60 €
Ø 200 mm	120,40 €	214,10 €	93,10 €	179,60 €	214,90 €	733,30 €
Ø 225 mm	134,40 €	222,20 €	109,20 €	220,50 €	235,60 €	753,80 €
Ø 250 mm	139,20 €	236,90 €	120,30 €	261,40 €	256,10 €	819,10 €
Ø 300 mm	165,90 €	268,60 €	135,90 €	297,00 €	321,70 €	1.088,80 €







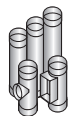









						
	Decken-/Wandblende einteilig 0° Neigung	Decken-/Wandblende einteilig 1°-65° Neigung	Decken-/Wandblende zweiteilig 0° Neigung	Decken-/Wand- blende zweiteilig 0°-30° Neigung	Decken-/Wand- blende zweiteilig 31°-45° Neigung	Decken-/Wandblende zweiteilig 1°-65° Neigung
Durchmesser:	Art.-Nr.: DWP-Ø-165	Art.-Nr.: DWP-Ø-166-Z	Art.-Nr.: DWP-Ø-167	Art.-Nr.: DWP-Ø-176	Art.-Nr.: DWP-Ø-177	Art.-Nr.: DWP-Ø-168-Z
Ø 80 mm	40,50 €	57,90 €	39,60 €	40,90 €	47,90 €	37,50 €
Ø 100 mm	43,90 €	60,90 €	39,60 €	46,90 €	50,30 €	41,40 €
Ø 115 mm	45,30 €	61,70 €	39,60 €	46,90 €	51,60 €	42,90 €
Ø 130 mm	46,60 €	63,30 €	42,50 €	52,20 €	52,90 €	43,90 €
Ø 150 mm	51,20 €	66,90 €	55,60 €	52,90 €	70,90 €	67,30 €
Ø 180 mm	67,50 €	70,10 €	77,90 €	55,40 €	77,70 €	69,40 €
Ø 200 mm	73,40 €	76,10 €	82,80 €	59,80 €	81,80 €	84,00 €
Ø 225 mm	72,50 €	86,40 €	85,80 €	64,30 €	81,10 €	91,50 €
Ø 250 mm	73,30 €	95,50 €	88,80 €	69,90 €	82,20 €	98,80 €
Ø 300 mm	74,90 €	112,40 €	94,90 €	79,10 €	95,30 €	119,40 €

				
	Deckenblende für Hinterlüftung einteilig 0° Neigung	Deckenblende mit Hinterlüftung einteilig 1°-65° Neigung	Deckenblende mit Hinterlüftung zwei- teilig 0° Neigung	Deckenblende mit Hinterlüftung zwei- teilig 1°-65° Neigung
Durchmesser:	Art.-Nr.: DWP-Ø-169	Art.-Nr.: DWP-Ø-170-Z	Art.-Nr.: DWP-Ø-171	Art.-Nr.: DWP-Ø-172-Z
Ø 80 mm	44,50 €	63,80 €	43,60 €	45,60 €
Ø 100 mm	48,40 €	67,70 €	43,60 €	45,60 €
Ø 115 mm	49,90 €	68,50 €	43,60 €	47,10 €
Ø 130 mm	51,20 €	70,10 €	48,10 €	68,60 €
Ø 150 mm	55,20 €	71,70 €	50,30 €	76,50 €
Ø 180 mm	74,30 €	77,20 €	61,60 €	76,90 €
Ø 200 mm	79,10 €	84,50 €	82,80 €	87,70 €
Ø 225 mm	79,80 €	95,10 €	94,30 €	89,70 €
Ø 250 mm	80,60 €	104,90 €	90,00 €	91,90 €
Ø 300 mm	82,40 €	123,70 €	104,30 €	131,40 €



DOPPELWANDIGER ELEMENTSCHORNSTEIN DW-PREMIUM

	 Wandhalter 50 mm Wandabstand starr	 Wandhalter 70 mm Wandabstand starr	 Wandhalterverlängerung W1 bis 100 mm Wandabstand	 Wandhalterverlängerung W2 bis 140 mm Wandabstand	 Wandhalterverlängerung W3 bis 220 mm Wandabstand	 Wandhalterverlängerung L2 bis 400 mm Wandabstand	 Wandhalterverlängerung L3 bis 500 mm Wandabstand
Durchmesser:	Art.-Nr.: DWP-Ø-100	Art.-Nr.: DWP-Ø-101	Art.-Nr.: DWP-Ø-102	Art.-Nr.: DWP-Ø-103	Art.-Nr.: DWP-Ø-104	Art.-Nr.: DWP-Ø-106	Art.-Nr.: DWP-Ø-107
Ø 80 mm	32,90 €	43,50 €	46,90 €	49,90 €	59,80 €	103,90 €	149,90 €
Ø 100 mm	33,10 €	45,20 €	46,90 €	49,90 €	59,80 €	103,90 €	149,90 €
Ø 115 mm	33,10 €	45,40 €	46,90 €	49,90 €	59,80 €	103,90 €	149,90 €
Ø 130 mm	36,60 €	46,90 €	46,90 €	49,90 €	59,80 €	103,90 €	149,90 €
Ø 150 mm	38,30 €	48,10 €	46,90 €	49,90 €	59,80 €	103,90 €	149,90 €
Ø 180 mm	39,10 €	49,10 €	46,90 €	49,90 €	59,80 €	103,90 €	149,90 €
Ø 200 mm	48,10 €	50,80 €	46,90 €	49,90 €	59,80 €	103,90 €	149,90 €
Ø 225 mm	48,90 €	51,90 €	46,90 €	49,90 €	59,80 €	103,90 €	149,90 €
Ø 250 mm	53,70 €	53,90 €	46,90 €	49,90 €	59,80 €	103,90 €	149,90 €
Ø 300 mm	63,10 €	58,00 €	46,90 €	49,90 €	59,80 €	103,90 €	149,90 €

	 Wandhalterverlängerung L4 bis 720 mm Wandabstand	 Wandkonsole Schiene 325 mm TYP K 325	 Wandkonsole Schiene 475 mm TYP K 475	 Wandkonsole Schiene 620 mm TYP K 3	 Wandkonsole Schiene 720 mm TYP K 4	 Wandkonsole Schiene 820 mm TYP K 5	 Wandkonsole Schiene 920 mm TYP K 6
Durchmesser:	Art.-Nr.: DWP-Ø-108	Art.-Nr.: DWP-Ø-115	Art.-Nr.: DWP-Ø-116	Art.-Nr.: DWP-Ø-117	Art.-Nr.: DWP-Ø-118	Art.-Nr.: DWP-Ø-119	Art.-Nr.: DWP-Ø-120
Ø 80 mm	169,90 €	113,90 €	126,40 €	159,60 €	179,90 €	198,80 €	209,90 €
Ø 100 mm	169,90 €	113,90 €	126,40 €	159,60 €	179,90 €	198,80 €	209,90 €
Ø 115 mm	169,90 €	113,90 €	126,40 €	159,60 €	179,90 €	198,80 €	209,90 €
Ø 130 mm	169,90 €	113,90 €	126,40 €	159,60 €	179,90 €	198,80 €	209,90 €
Ø 150 mm	169,90 €	113,90 €	126,40 €	159,60 €	179,90 €	198,80 €	209,90 €
Ø 180 mm	169,90 €	113,90 €	126,40 €	159,60 €	179,90 €	198,80 €	209,90 €
Ø 200 mm	169,90 €	113,90 €	126,40 €	159,60 €	179,90 €	198,80 €	209,90 €
Ø 225 mm	169,90 €	113,90 €	126,40 €	159,60 €	179,90 €	198,80 €	209,90 €
Ø 250 mm	169,90 €	113,90 €	126,40 €	159,60 €	179,90 €	198,80 €	209,90 €
Ø 300 mm	169,90 €	113,90 €	126,40 €	159,60 €	179,90 €	198,80 €	209,90 €

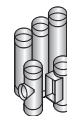

Durchmesser:	Art.-Nr.: DWP-Ø-094-1	Art.-Nr.: DWP-Ø-090	Art.-Nr.: DWP-Ø-095	Art.-Nr.: DWP-Ø-091	Art.-Nr.: DWP-Ø-096	Art.-Nr.: DWP-Ø-092
Ø 80 mm	120,40 €	197,60 €	273,10 €	231,10 €	271,60 €	232,90 €
Ø 100 mm	124,70 €	246,40 €	281,70 €	275,10 €	280,70 €	277,80 €
Ø 115 mm	124,70 €	252,70 €	291,60 €	281,40 €	290,50 €	287,10 €
Ø 130 mm	134,20 €	251,40 €	301,50 €	278,40 €	300,20 €	295,10 €
Ø 150 mm	139,10 €	280,50 €	310,60 €	308,10 €	309,30 €	265,40 €
Ø 180 mm	156,30 €	320,90 €	330,50 €	337,30 €	329,30 €	288,70 €
Ø 200 mm	195,90 €	341,70 €	339,50 €	374,60 €	338,20 €	299,40 €
Ø 225 mm	207,90 €	405,80 €	355,30 €	403,30 €	354,10 €	359,90 €
Ø 250 mm	220,10 €	416,30 €	371,30 €	424,90 €	369,90 €	333,70 €
Ø 300 mm	271,80 €	457,90 €	394,10 €	467,90 €	392,70 €	468,70 €

Durchmesser:	Art.-Nr.: DWP-Ø-097	Art.-Nr.: DWP-Ø-093	Art.-Nr.: DWP-Ø-098	Art.-Nr.: DWP-Ø-089	Art.-Nr.: DWP-Ø-086	Art.-Nr.: DWP-Ø-86-2	Art.-Nr.: 103-001-080	Art.-Nr.: 103-001-081
Ø 80 mm	273,40 €	289,00 €	293,00 €	23,30 €	17,10 €	58,50 €	589,00 €	589,00 €
Ø 100 mm	282,10 €	290,00 €	293,00 €	25,60 €	18,50 €	58,50 €	589,00 €	589,00 €
Ø 115 mm	289,10 €	320,10 €	331,00 €	28,30 €	19,70 €	59,10 €	589,00 €	589,00 €
Ø 130 mm	301,90 €	341,00 €	351,00 €	30,30 €	20,80 €	59,80 €	589,00 €	589,00 €
Ø 150 mm	310,90 €	355,00 €	365,00 €	32,40 €	22,30 €	61,60 €	589,00 €	589,00 €
Ø 180 mm	330,80 €	389,00 €	387,60 €	38,70 €	26,40 €	69,50 €	589,00 €	589,00 €
Ø 200 mm	340,20 €	400,50 €	474,90 €	41,90 €	27,90 €	71,90 €	589,00 €	589,00 €
Ø 225 mm	355,90 €	441,70 €	510,80 €	50,60 €	32,40 €	73,90 €	589,00 €	589,00 €
Ø 250 mm	371,80 €	444,90 €	554,20 €	56,80 €	35,10 €	86,50 €	589,00 €	589,00 €
Ø 300 mm	411,90 €	509,40 €	599,10 €	66,90 €	40,70 €	92,60 €	589,00 €	589,00 €

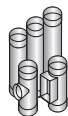

DOPPELWANDIGER ELEMENTSCHORNSTEIN DW-PREMIUM



Abspannseil-Set
bestehend aus:
15 m Stahlseil verzinkt
6 x Drahtseilklemmen

6 x Kauschen verzinkt
3 x Spannschloss verzinkt
Preis: 87,80 €
Artikelnr.: Z-09-80

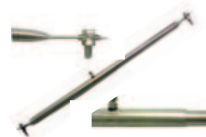



Satz Abspannstangen
bis 3,0 m verstellbar
Preis: 312,50 €
Artikelnr.: XX-130-095





bis 4,0 m verstellbar
Preis: 415,90 €
Artikelnr.: 150-095-1









Dachhaken 2 Stück
zur Befestigung
von Abspannungen

Preis: 129,90 €
Artikelnr.: XX-150-097

			
	3-Punkt-Abspannschelle	Sparrenhalter verstellbar 500-900 mm	Sparrenhalter einfach
Durchmesser:	Art.-Nr.: DWP-Ø-184	Art.-Nr.: DWP-Ø-180	Art.-Nr.: DWP-Ø-181
Ø 80 mm	25,70 €	114,50 €	64,30 €
Ø 100 mm	25,70 €	115,70 €	64,30 €
Ø 115 mm	25,90 €	118,10 €	64,90 €
Ø 130 mm	28,50 €	125,10 €	65,60 €
Ø 150 mm	29,60 €	126,90 €	65,70 €
Ø 180 mm	31,20 €	128,70 €	76,10 €
Ø 200 mm	31,60 €	144,30 €	79,10 €
Ø 225 mm	32,50 €	155,20 €	80,90 €
Ø 250 mm	33,50 €	165,90 €	82,80 €
Ø 300 mm	47,10 €	169,20 €	87,30 €

				
	Deckenab-hängung für M8 Gewindestange	Deckenab-hängung für Lochband	Unterstützung Verbindungs-leitung mit Gelenk	Unterstützung Verbindungs-leitung starr
	Art.-Nr.: DWP-Ø-190	Art.-Nr.: DWP-Ø-191	Art.-Nr.: DWP-Ø-192	Art.-Nr.: DWP-Ø-193
	66,90 €	55,60 €	156,90 €	116,70 €
	68,10 €	59,60 €	157,30 €	118,70 €
	69,20 €	60,70 €	157,60 €	118,70 €
	70,40 €	61,50 €	160,80 €	121,20 €
	71,60 €	63,30 €	162,90 €	123,30 €
	73,50 €	63,30 €	166,30 €	125,40 €
	74,50 €	66,50 €	166,80 €	127,80 €
	76,10 €	68,10 €	167,90 €	134,20 €
	77,50 €	69,50 €	271,30 €	134,20 €
	80,80 €	86,40 €	288,30 €	136,70 €

							
	Ersatz-klemmband	Messelement 250 mm mit 1/2" Muffe und Verschlussschraube	Entwässerungs-element 250 mm	Schiebeelement für Verbindungsleitung	Verschlussdeckel einwandig mit Handgriff	Rußtopf abnehmbar mit Kondensatablauf	Blitzschutzschelle
Durchmesser:	Art.-Nr.: DWP-Ø-194	Art.-Nr.: DWP-Ø-186	Art.-Nr.: DWP-Ø-187	Art.-Nr.: DWP-Ø-188	Art.-Nr.: DWP-Ø-182	Art.-Nr.: DWP-Ø-183	Art.-Nr.: DWP-Ø-195
Ø 80 mm	19,60 €	105,20 €	143,60 €	202,80 €	53,90 €	68,20 €	45,90 €
Ø 100 mm	20,50 €	105,20 €	150,10 €	202,80 €	55,90 €	68,50 €	46,30 €
Ø 115 mm	21,20 €	107,10 €	155,20 €	227,80 €	56,60 €	71,20 €	47,90 €
Ø 130 mm	21,70 €	108,70 €	160,30 €	236,50 €	57,90 €	73,60 €	48,80 €
Ø 150 mm	25,40 €	111,30 €	168,60 €	259,40 €	59,20 €	79,80 €	50,10 €
Ø 180 mm	26,70 €	122,70 €	195,60 €	297,30 €	68,60 €	89,90 €	51,80 €
Ø 200 mm	27,60 €	127,70 €	209,40 €	305,20 €	78,40 €	96,70 €	52,90 €
Ø 225 mm	28,90 €	141,90 €	229,90 €	326,10 €	85,30 €	103,10 €	54,40 €
Ø 250 mm	35,20 €	156,30 €	250,30 €	345,30 €	91,90 €	109,50 €	55,90 €
Ø 300 mm	37,40 €	192,80 €	253,50 €	416,60 €	96,10 €	127,20 €	59,10 €

DOPPELWANDIGER ELEMENTSCHORNSTEINSYSTEM DW DELUXE

DER DESIGNSCHORNSTEIN FÜR GEHOBENE ANSPRÜCHE

TECHNISCHE DATEN

Ausführung	Gebürstet in Längsrichtung
Durchmesser in mm	130, 150, 180, & 200 mm
Materialart	
rauchgasführendes Innenrohr	Edelstahl 1.4404 / 1.4571 (AISI 316L)
Isolierung	Stärke 32,5 mm, Isolierschale aus Mineralfaser
Außenrohr	Edelstahl 1.4301 (AISI 304)
Materialstärke	
rauchgasführendes Innenrohr	0,6 mm
Edelstahlausenrohr	0,6 mm
Maximale Abgastemperatur	600° C (Rußbrandbeständig bis 1100°C)
Brennstoffe	Öl, Gas und Festbrennstoff
Betriebsweise	Unterdruck
Leistungserklärung / CE-Zert.	0036 CPR 91340 010 nach EN 1856-1:2009 0036 CPR 91340 011 nach EN 1856-2:2009

- ✓ **Isolierung 32,5 mm**
- ✓ **Oberfläche gebürstet**
- ✓ **Matt oder Hochglanz auf Anfrage**
- ✓ **Geeignet für Festbrennstoff, Öl & Gas**
- ✓ **Schnelle Lieferung**



MIT EXKLUSIVER, GESCHLIFFENER OBERFLÄCHE

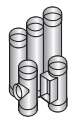

TECHNISCHE DATEN

Durch seine zylindrisch eingezogenen Steckenden und der **gebürsteten Oberfläche** erhält man ein Top-Design mit **glatter Rohrsäule ohne Klemmbänder** für den **modernen und ästhetischen Schornsteinbau**.

Die **hochwertig verarbeiteten Bauteile** ermöglichen auch eine Montage mit **integrierten Wandhaltern und Design-Reinigungen**.

Der DW-Deluxe ist geeignet für **alle Regelfeuerstätten mit Öl, Gas und Festbrennstoffbetrieb**.



CE-ZERTIFIKAT

Abgasanlage senkrechte nach EN 1856-1

0036 CPR 91340 010

Verbindungsleitung nach EN 1856-2

0036 CPR 91340 011

CE-KLASSIFIZIERUNG

T600 N1 D V3 L50050 G50

T400 N1 W V2 L50050 020

T450 N1 W V2 L50050 050

T600 N1 D V3 L50050 G100M

T450 N1 W V2 L50050 050M

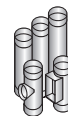

5,0 m GRUNDPAKET ABLAUF UNTEN

- 1 x Fußplatte mit Ablauf unten
- 1 x Reinigungsöffnung mit ES-Türe T600/N1
- 1 x Feuerungsanschluß 90° Abgang
- 4 x Rohrelement 1000 mm
- 1 x Mündungsabschluss

Artikelnummer DWDG-Ø-003

Durchmesser	Preis
Ø 130 mm	1.946,30 €
Ø 150 mm	2.045,20 €
Ø 180 mm	2.305,90 €
Ø 200 mm	2.485,60 €

5,0 m GRUNDPAKET ABLAUF SEITLICH

- 1 x Fußplatte mit Ablauf seitlich
- 1 x Reinigungsöffnung mit ES-Türe T600/N1
- 1 x Feuerungsanschluß 90° Abgang
- 4 x Rohrelement 1000 mm
- 1 x Mündungsabschluss

Artikelnummer DWDG-Ø-004

Durchmesser	Preis
Ø 130 mm	1.985,90 €
Ø 150 mm	2.090,60 €
Ø 180 mm	2.357,60 €
Ø 200 mm	2.530,20 €



GRUNDPAKET ABLAUF SEITLICH OHNE ROHRE

- 1 x Fußplatte mit Ablauf seitlich
- 1 x Reinigungsöffnung mit ES-Türe T600/N1
- 1 x Feuerungsanschluß 90° Abgang
- 1 x Mündungsabschluss

Artikelnummer DWDG-Ø-008

Durchmesser	Preis
Ø 130 mm	1.035,20 €
Ø 150 mm	1.108,10 €
Ø 180 mm	1.247,90 €
Ø 200 mm	1.342,30 €

GRUNDPAKET ABLAUF UNTEN OHNE ROHRE

- 1 x Fußplatte mit Ablauf unten
- 1 x Reinigungsöffnung mit ES-Türe T600/N1
- 1 x Feuerungsanschluß 90° Abgang
- 1 x Mündungsabschluss





Artikelnummer DWDG-Ø-009

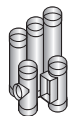



Durchmesser	Preis
Ø 130 mm	995,60 €
Ø 150 mm	1.062,70 €
Ø 180 mm	1.196,10 €
Ø 200 mm	1.297,70 €

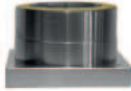
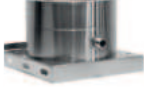



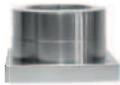





DOPPELWANDIGER ELEMENTSCHORNSTEIN DW-DELUXE





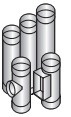

	 Stützfuß verstellbar von 250 bis 690 mm	 Stützfuß verstellbar von 250 bis 1190 mm	 Stützfuß verstellbar von 610 bis 1190 mm	 Fundamentplatte Ablauf unten	 Fundamentplatte Ablauf seitlich	 Fundamentplatte für Sockelmontage Ablauf seitlich
Durchmesser:	Art.-Nr.: DWDG-Ø-010	Art.-Nr.: DWDG-Ø-011	Art.-Nr.: DWDG-Ø-012	Art.-Nr.: DWDG-Ø-015	Art.-Nr.: DWDG-Ø-016	Art.-Nr.: DWDG-Ø-017
Ø 130 mm	241,30 €	367,40 €	223,40 €	134,90 €	174,50 €	147,60 €
Ø 150 mm	259,80 €	371,30 €	224,70 €	148,80 €	194,20 €	167,10 €
Ø 180 mm	294,60 €	434,80 €	252,20 €	158,30 €	210,10 €	175,90 €
Ø 200 mm	336,80 €	468,50 €	277,50 €	183,90 €	228,50 €	194,10 €







	 Fußplatte mit Rußtopf herausnehmbar	 Fundamentplatte geschlossen	 Fundamentplatte offen als Zwischenstütze	 Fundamentplatte für SK-Verlängerung Einschub rund	 Fundamentplatte für SK-Verlängerung Einschub eckig	 Reinigungsöffnung mit 14/20 ES-Türe
Durchmesser:	Art.-Nr.: DWDG-Ø-018	Art.-Nr.: DWDG-Ø-019	Art.-Nr.: DWDG-Ø-020	Art.-Nr.: DWDG-Ø-023	Art.-Nr.: DWDG-Ø-023-Z	Art.-Nr.: DWDG-Ø-028
Ø 130 mm	243,50 €	129,30 €	178,10 €	154,70 €	201,10 €	397,30 €
Ø 150 mm	255,80 €	132,90 €	226,90 €	167,40 €	187,60 €	411,30 €
Ø 180 mm	298,60 €	145,10 €	212,30 €	176,90 €	224,60 €	487,90 €
Ø 200 mm	325,14 €	166,20 €	226,90 €	182,80 €	247,90 €	491,20 €







	 Reinigungsöffnung mit 14/20 ES-Türe und Fundamentplatte Ablauf unten	Innenbereich  Reinigungsöffnung mit Designdeckel T600/N1	Außenbereich  Reinigungsöffnung mit Designdeckel	Innenbereich  Reinigungsöffnung mit Designdeckel und Fundamentplatte	 Reinigungsöffnung mit Designdeckel und Rußtopf	 Reinigungsöffnung mit Designdeckel, Kugelfang und Wandfutter Stahl 2,0 mm
Durchmesser:	Art.-Nr.: DWDG-Ø-029	Art.-Nr.: DWDG-Ø-030	Art.-Nr.: DWDG-Ø-031	Art.-Nr.: DWDG-Ø-032	Art.-Nr.: DWDG-Ø-032-1	Art.-Nr.: DWDG-Ø-033
Ø 130 mm	587,40 €	334,00 €	315,80 €	374,00 €	420,30 €	390,90 €
Ø 150 mm	634,50 €	465,90 €	331,30 €	473,80 €	458,50 €	454,90 €
Ø 180 mm	675,90 €	398,90 €	344,60 €	536,90 €	511,50 €	516,40 €
Ø 200 mm	716,90 €	422,50 €	371,30 €	561,50 €	539,50 €	595,00 €



PASSENDE WANDDURCHFÜHRUNGEN FÜR HOLZSTÄNDERBAUWEISE / BRENNBARE BAUTEILE SIEHE SEITE 88





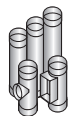

	 Reinigungsöffnung mit Designdeckel und Fundamentplatte Außenbereich	 Feuerungsanschluß 87° Abgang	 Feuerungsanschluß 90° Abgang	 Feuerungsanschluß 45° Abgang	 Kombibauteil Feuerung 87° Abgang gegenüberliegende Reini- gung mit ES-Türe	 Kombibauteil Feuerung 90° Abgang gegenüberliegende Reini- gung mit ES-Türe
Durchmesser:	Art.-Nr.: DWDG-Ø-034	Art.-Nr.: DWDG-Ø-037	Art.-Nr.: DWDG-Ø-038	Art.-Nr.: DWDG-Ø-040	Art.-Nr.: DWDG-Ø-041	Art.-Nr.: DWDG-Ø-042
Ø 130 mm	361,90 €	425,50 €	374,40 €	519,90 €	689,40 €	689,40 €
Ø 150 mm	382,50 €	447,50 €	394,10 €	588,30 €	741,60 €	722,80 €
Ø 180 mm	444,30 €	484,00 €	426,60 €	716,10 €	813,80 €	794,60 €
Ø 200 mm	464,00 €	536,50 €	485,60 €	831,70 €	873,90 €	853,40 €







	 Übergang DW-Deluxe / EW glatt	 Übergang Gegenstück EW glatt / DW-Deluxe	 Übergang DW-Deluxe mit integriertem Wand- futter Abgang gleich	 Übergang DW-Deluxe auf EW Stahlrohr	 Rohrelement 1000 mm	 Rohrelement 500 mm
Durchmesser:	Art.-Nr.: DWDG-Ø-055	Art.-Nr.: DWDG-Ø-056	Art.-Nr.: DWDG-Ø-057	Art.-Nr.: DWDG-Ø-058	Art.-Nr.: DWDG-Ø-045	Art.-Nr.: DWDG-Ø-046
Ø 130 mm	69,40 €	69,40 €	81,80 €	76,40 €	237,70 €	127,50 €
Ø 150 mm	83,40 €	82,30 €	83,70 €	94,80 €	245,70 €	142,80 €
Ø 180 mm	131,10 €	87,20 €	94,10 €	97,90 €	277,50 €	186,00 €
Ø 200 mm	97,90 €	97,90 €	114,00 €	100,90 €	297,00 €	159,90 €







	 Rohrelement 250 mm	 Rohrelement 1000 mm mit integrier- tem Wandfutter	 Rohrelement 500 mm mit integriertem Wandfutter	 Rohrelement 1000 mm mit integrier- tem Wandfutter Abgang kleiner/größer	 Rohrelement 500 mm mit integriertem Wandfutter Abgang kleiner/größer	 Rohrelement 1000 mm mit Aufnahme für Wandhalter
Durchmesser:	Art.-Nr.: DWDG-Ø-047	Art.-Nr.: DWDG-Ø-050	Art.-Nr.: DWDG-Ø-051	Art.-Nr.: DWDG-Ø-050-Z	Art.-Nr.: DWDG-Ø-051-Z	Art.-Nr.: DWDG-Ø-045-1
Ø 130 mm	81,90 €	272,00 €	214,60 €	307,00 €	284,00 €	324,30 €
Ø 150 mm	94,30 €	298,80 €	171,40 €	319,00 €	293,00 €	367,50 €
Ø 180 mm	101,80 €	350,40 €	269,80 €	389,00 €	339,00 €	385,90 €
Ø 200 mm	108,60 €	421,80 €	274,20 €	499,00 €	349,00 €	464,60 €



DOPPELWANDIGER ELEMENTSCHORNSTEIN DW-DELUXE







	Innenbereich					
						
	Rohrelement 500 mm mit Aufnahme für Wandhalter	Längenelement mit Revision T600/N1 (für Verbindungsleitung)	Bogen 87° mit Reinigungsöffnung T600/N1	Bogen 90° mit Reinigungsöffnung T600/N1	Bogen 90° mit Reinigungsöffnung und Designdeckel T600/N1	Bogen 15°
Durchmesser:	Art.-Nr.: DWDG-Ø-046-1	Art.-Nr.: DWDG-Ø-060	Art.-Nr.: DWDG-Ø-076	Art.-Nr.: DWDG-Ø-074	Art.-Nr.: DWDG-Ø-075	Art.-Nr.: DWDG-Ø-068
Ø 130 mm	205,40 €	302,60 €	360,30 €	409,80 €	460,40 €	134,70 €
Ø 150 mm	218,30 €	320,60 €	361,70 €	411,30 €	575,60 €	149,50 €
Ø 180 mm	238,60 €	336,90 €	405,10 €	460,80 €	589,90 €	171,30 €
Ø 200 mm	247,20 €	349,40 €	445,00 €	514,10 €	622,40 €	179,00 €

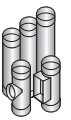

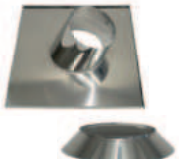

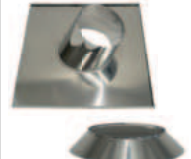

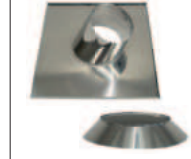
						
	Bogen 30°	Bogen 45°	Bogen 60°	Bogen 87°	Bogen 90°	Mündungsabschluss
Durchmesser:	Art.-Nr.: DWDG-Ø-069	Art.-Nr.: DWDG-Ø-070	Art.-Nr.: DWDG-Ø-071	Art.-Nr.: DWDG-Ø-072	Art.-Nr.: DWDG-Ø-073	Art.-Nr.: DWDG-Ø-063
Ø 130 mm	134,90 €	133,90 €	220,60 €	220,50 €	249,50 €	89,20 €
Ø 150 mm	171,30 €	161,20 €	228,60 €	252,50 €	285,70 €	108,60 €
Ø 180 mm	176,40 €	173,90 €	237,60 €	274,40 €	310,60 €	123,40 €
Ø 200 mm	183,30 €	188,50 €	246,40 €	290,70 €	342,80 €	137,10 €







						
	Regenhaube	Regenhaube mit Funkenschutzgitter	Flachdachdurchführung konisch mit Regenkragen	Flachdachdurchführung zylindrisch mit Regenkragen	Dachdurchführung 5°-15° mit ES-Schürze und Regenkragen	Dachdurchführung 5°-15° mit Bleischürze und Regenkragen
Durchmesser:	Art.-Nr.: DWDG-Ø-064	Art.-Nr.: DWDG-Ø-065	Art.-Nr.: DWDG-Ø-094G	Art.-Nr.: DWDG-Ø-094-1G	Art.-Nr.: DWDG-Ø-090G	Art.-Nr.: DWDG-Ø-095G
Ø 130 mm	59,40 €	106,70 €	144,80 €	137,60 €	257,60 €	309,20 €
Ø 150 mm	64,90 €	139,30 €	152,90 €	142,60 €	287,50 €	318,40 €
Ø 180 mm	77,50 €	155,20 €	173,30 €	160,20 €	387,60 €	338,70 €
Ø 200 mm	95,40 €	184,10 €	209,80 €	200,80 €	392,30 €	347,90 €

DOPPELWANDIGER ELEMENTSCHORNSTEIN DW-DELUXE



						
	Dachdurchführung 16-25° mit ES-Schürze und Regenkragen	Dachdurchführung 16°-25° mit Bleischürze und Regenkragen	Dachdurchführung 26-35° mit ES-Schürze und Regenkragen	Dachdurchführung 26°-35° mit Bleischürze und Regenkragen	Dachdurchführung 36-45° mit ES-Schürze und Regenkragen	Dachdurchführung 36°-45° mit Bleischürze und Regenkragen
Durchmesser:	Art.-Nr.: DWDG-Ø-091G	Art.-Nr.: DWDG-Ø-096G	Art.-Nr.: DWDG-Ø-092G	Art.-Nr.: DWDG-Ø-097G	Art.-Nr.: DWDG-Ø-093G	Art.-Nr.: DWDG-Ø-098G
Ø 130 mm	309,50 €	307,70 €	309,50 €	309,50 €	359,70 €	346,60 €
Ø 150 mm	318,60 €	316,90 €	318,60 €	318,60 €	375,10 €	368,90 €
Ø 180 mm	339,60 €	337,40 €	339,10 €	339,10 €	412,30 €	369,10 €
Ø 200 mm	348,60 €	346,60 €	348,70 €	348,70 €	410,60 €	369,80 €

		glänzend	glänzend	gebürstet		
						
	Regenkragen	Wandrosette	Wandhalter 50 mm Wandabstand starr	Wandhalter 70 mm Wandabstand starr	Wandhalter Design 50 - 150 mm	Wandhalter 50 - 250 mm
Durchmesser:	Art.-Nr.: DWDG-Ø-109	Art.-Nr.: DWDG-Ø-86-2	Art.-Nr.: DWP-Ø-100	Art.-Nr.: DWP-Ø-101	Art.-Nr.: DWDG-Ø-80	Art.-Nr.: DWDG-Ø-81
Ø 130 mm	27,00 €	53,10 €	36,60 €	46,90 €	82,30 €	103,20 €
Ø 150 mm	29,70 €	56,10 €	38,30 €	48,10 €	92,00 €	112,40 €
Ø 180 mm	35,40 €	63,30 €	39,10 €	49,10 €	93,10 €	115,90 €
Ø 200 mm	38,40 €	65,40 €	48,10 €	50,80 €	94,20 €	119,30 €

		glänzend	glänzend	glänzend	glänzend	glänzend
						
	Wandhalter 250-360 mm	Wandhalterverlängerung W1 bis 100 mm Wandabstand	Wandhalterverlängerung W2 bis 140 mm Wandabstand	Wandhalterverlängerung W3 bis 220 mm Wandabstand	Wandhalterverlängerung L1 bis 250 mm Wandabstand	Wandhalterverlängerung L2 bis 400 mm Wandabstand
Durchmesser:	Art.-Nr.: DWDG-Ø-82	Art.-Nr.: DWP-X-102	Art.-Nr.: DWP-X-103	Art.-Nr.: DWP-X-104	Art.-Nr.: DWP-X-105	Art.-Nr.: DWP-X-106
Ø 130 mm	187,90 €	46,90 €	49,90 €	59,80 €	89,90 €	103,90 €
Ø 150 mm	190,70 €	46,90 €	49,90 €	59,80 €	89,90 €	103,90 €
Ø 180 mm	212,60 €	46,90 €	49,90 €	59,80 €	89,90 €	103,90 €
Ø 200 mm	237,00 €	46,90 €	49,90 €	59,80 €	89,90 €	103,90 €

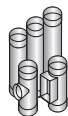

DOPPELWANDIGER ELEMENTSCHORNSTEIN DW-DELUXE

glänzend

Durchmesser:	Art.-Nr.: DWP-X-107	Art.-Nr.: DWP-Ø-115	Art.-Nr.: DWDG-Ø-115-V	Art.-Nr.: DWP-Ø-116	Art.-Nr.: DWDG-Ø-116-V	Art.-Nr.: DWP-Ø-117
Ø 130 mm	149,90 €	113,90 €	134,50 €	126,40 €	138,50 €	159,60 €
Ø 150 mm	149,90 €	113,90 €	134,50 €	126,40 €	138,50 €	159,60 €
Ø 180 mm	149,90 €	113,90 €	134,50 €	126,40 €	138,50 €	159,60 €
Ø 200 mm	149,90 €	113,90 €	134,50 €	126,40 €	138,50 €	159,60 €

Durchmesser:	Art.-Nr.: DWP-Ø-118	Art.-Nr.: DWDG-Ø-118-V	Art.-Nr.: DWP-Ø-119	Art.-Nr.: DWP-Ø-120	Art.-Nr.: DWDG-Ø-120-V
Ø 130 mm	179,90 €	209,90 €	198,80 €	209,90 €	299,90 €
Ø 150 mm	179,90 €	209,90 €	198,80 €	209,90 €	299,90 €
Ø 180 mm	179,90 €	209,90 €	198,80 €	209,90 €	299,90 €
Ø 200 mm	179,90 €	209,90 €	198,80 €	209,90 €	299,90 €



Satz Abspannstangen

bis 3,0 m verstellbar

Preis: 312,50 €

Artikelnr.: XX-130-095

Satz Abspannstangen

bis 4,0 m verstellbar

Preis: 415,90 €

Artikelnr.: 150-095-1

Abspannseil-Set

bestehend aus:

15 m Stahlseil verzinkt

6 x Drahtseilklemmen

6 x Kauschen verzinkt

3 x Spansschloss verzinkt

Preis: 87,80 €

Artikelnr.: Z-09-80



Dachhaken 2 Stück

zur Befestigung
von Abspannungen

Preis: 129,90 €

Artikelnr.: XX-150-097

Wandhalter mit Gelenk

140 - 300 mm

Preis:





Ø 130 mm: 345,10 €



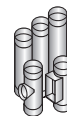



Ø 200 mm: 345,10 €





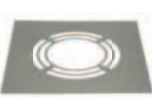

Artikelnr.: DWDG-Ø-105





				
	Decken-/Wandblende einteilig 0° Neigung	Decken-/Wandblende einteilig 1°-65° Neigung	Decken-/Wandblende zweiteilig 0° Neigung	Decken-/Wandblende zweiteilig 1°-65° Neigung
Durchmesser:	Art.-Nr.: DWDG-Ø-165	Art.-Nr.: DWDG-Ø-166-Z	Art.-Nr.: DWDG-Ø-167	Art.-Nr.: DWDG-Ø-168-Z
Ø 130 mm	47,70 €	64,80 €	43,70 €	45,00 €
Ø 150 mm	52,50 €	68,80 €	56,90 €	68,90 €
Ø 180 mm	69,30 €	71,90 €	79,80 €	71,10 €
Ø 200 mm	73,50 €	78,10 €	84,90 €	86,10 €

							
	Decken-/Wandblende hinterlüftet einteilig 0° Neigung	Decken-/Wandblende hinterlüftet zweiteilig 0° Neigung	Decken-/Wandblende hinterlüftet einteilig 1-65° Neigung	Decken-/Wandblende hinterlüftet zweiteilig 1°-65° Neigung	Wandstück für Rohr mit Aufnahme für Wandhalter 50 - 150 mm	Wandstück für Rohr mit Aufnahme für Wandhalter 50 - 250 mm	Wandstück für Rohr mit Aufnahme für Wandhalter 250 - 360 mm
Durchmesser:	Art.-Nr.: DWDG-Ø-169	Art.-Nr.: DWDG-Ø-171	Art.-Nr.: DWDG-Ø-170-Z	Art.-Nr.: DWDG-Ø-172-Z	Art.-Nr.: DWDG-Ø-085	Art.-Nr.: DWDG-Ø-086	Art.-Nr.: DWDG-Ø-087
Ø 130 mm	52,20 €	43,70 €	71,90 €	70,30 €	55,00 €	65,30 €	78,60 €
Ø 150 mm	56,60 €	51,10 €	73,50 €	79,90 €	55,00 €	65,30 €	78,60 €
Ø 180 mm	76,60 €	63,10 €	79,10 €	83,90 €	55,00 €	65,30 €	78,60 €
Ø 200 mm	80,90 €	84,90 €	86,70 €	89,90 €	55,00 €	65,30 €	78,60 €

							
	Decken-/Wandblende zweiteilig 0°-30°	Decken-/Wandblende zweiteilig 31°-45°	Klemmband als optischer Sichtschutz	Mess- und Entwässerungselement 250 mm	Schiebeelement für Verbindungsleitung 320-460 mm T600/N1	Verschlussdeckel mit Handgriff	Rußtopf abnehmbar mit Kondensatablauf
Durchmesser:	Art.-Nr.: DWDG-Ø-176	Art.-Nr.: DWDG-Ø-177	Art.-Nr.: DWDG-Ø-149	Art.-Nr.: DWDG-Ø-147	Art.-Nr.: DWDG-Ø-148	Art.-Nr.: DWDG-Ø-145	Art.-Nr.: DWDG-Ø-146
Ø 130 mm	53,50 €	54,20 €	22,80 €	111,40 €	242,40 €	59,30 €	75,50 €
Ø 150 mm	51,80 €	72,80 €	25,90 €	114,10 €	275,90 €	60,70 €	82,30 €
Ø 180 mm	56,70 €	79,70 €	27,40 €	125,70 €	304,70 €	70,30 €	92,20 €
Ø 200 mm	59,90 €	81,90 €	28,30 €	130,90 €	312,80 €	80,30 €	106,50 €

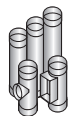

IDEAL FÜR HOLZBAUWEISE!

DIE KÜRZBARE WAND- DECKEN UND DACHDURCHFÜHRUNG, DIE SICH DEN BEDÜRFNISSEN ANPASST!

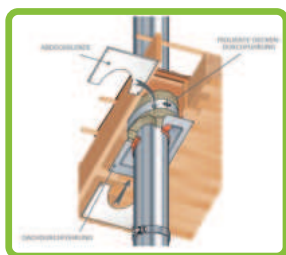

Häuser in Holzbauweise erfreuen sich einer steigenden Beliebtheit.

Bei ihrer Errichtung ist jedoch dem Brandschutz erhöhte Aufmerksamkeit zu widmen. Besondere Schutzmaßnahmen sind vor allem dann zu treffen, wenn eine Heizungsanlage oder ein Ofen installiert werden soll.



Das gilt in erster Linie, wenn der Anschluss des Wärmeerzeugers an den Schornstein durch die Wand erfolgt. In diesem Fall schafft die Wand-, Decken- und Dachdurchführung **höchste Sicherheit**. Sie kommt überall dort zum Einsatz, wo die Abgasleitung durch Bauteile aus brennbaren Materialien geführt wird. Sie erreicht aufgrund ihrer Ausstattung mit einem neuartigen

Glasfaserdämmstoff eine mehrfach höhere Isolierwirkung als herkömmliche Materialien, wie beispielsweise mineralische Steinwolle.

Eine **spezielle Zusammensetzung** erlaubt die Verringerung des Abstandes zu den brennbaren Bauteilen auf 80 mm im Gegensatz zu den sonst vorgeschriebenen 200 mm.

Sie ist vom Deutschen Institut für Bautechnik in Berlin unter der Nr. Z-7.4-3408 bauaufsichtlich zugelassen und bietet damit geprüfte Sicherheit.

HINWEIS: Die max. Länge einer einzelnen Wand-, Decken- und Dachdurchführung darf 460 mm nicht überschreiten!

WANDDURCHFÜHRUNG RUND PASSEND FÜR DW

Ø DW-Light Innen in mm	Innen Ø-mm	Außen Ø-mm	Länge 120 mm	Länge 240 mm	Länge 360 mm	Länge 1000 mm	Länge 1000 mm ohne Frontplatten
Ø 130 mm Art.-Nr.:	190 mm	360 mm	246,80 € 103-002-010	405,30 € 103-002-020	561,80 € 103-002-030	1.203,80 € 103-002-040	1.032,80 € 103-002-040-1
Ø 150 mm Art.-Nr.:	210 mm	380 mm	258,80 € 103-002-011	427,40 € 103-002-021	583,90 € 103-002-031	1.264,10 € 103-002-041	1.093,10 € 103-002-041-1
Ø 160 mm Art.-Nr.:	220 mm	390 mm	292,90 € 103-002-012	427,40 € 103-002-022	583,90 € 103-002-032	1.264,10 € 103-002-042	1.093,10 € 103-002-042-1
Ø 180 mm Art.-Nr.:	240 mm	410 mm	315,00 € 103-002-013	449,40 € 103-002-023	630,00 € 103-002-033	1.384,40 € 103-002-043	1.213,40 € 103-002-043-1
Ø 200 mm Art.-Nr.:	260 mm	430 mm	337,10 € 103-002-014	471,50 € 103-002-024	674,20 € 103-002-034	1.504,80 € 103-002-044	1.333,80 € 103-002-044-1
Ø 250 mm Art.-Nr.:	310 mm	480 mm	451,40 € 103-002-015	732,30 € 103-002-025	792,50 € 103-002-035	1.865,90 € 103-002-045	1.694,90 € 103-002-045-1
Inkl. 1 x Frontplatte						inkl. 4 x Platten	

Ø DW-Light Innen in mm	Innen Ø-mm	Außen Ø-mm	Länge 460 mm
Ø 130 mm Art.-Nr.:	190 mm	440 mm	908,90 € 103-002-050
Ø 150 mm Art.-Nr.:	210 mm	460 mm	958,90 € 103-002-051
Ø 160 mm Art.-Nr.:	220 mm	470 mm	981,10 € 103-002-052
Ø 180 mm Art.-Nr.:	240 mm	490 mm	1.031,30 € 103-002-053
Ø 200 mm Art.-Nr.:	260 mm	510 mm	1.083,50 € 103-002-054
Ø 250 mm Art.-Nr.:	310 mm	560 mm	1.205,90 € 103-002-055
inkl. 1 x Frontplatte			

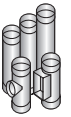

PERFEKT FÜR DEN VOLLWÄRMESCHUTZ!

ZULASSUNG Z-7.4-3408

Art.Nr.:	Wanddurchführung	Außenabmessung rund	Preis
103-003-010	Wandstärke 180 mm Innen 190 mm	396 mm	381,20 €
103-003-011	Wandstärke 180 mm Innen 210 mm	416 mm	405,30 €
103-003-012	Wandstärke 180 mm Innen 220 mm	426 mm	427,30 €
103-003-013	Wandstärke 180 mm Innen 240 mm	446 mm	449,40 €
103-003-014	Wandstärke 180 mm Innen 260 mm	466 mm	471,50 €
103-003-015	Wandstärke 180 mm Innen 310 mm	516 mm	591,90 €

ZULASSUNG Z-7.4-3408

MAXIMALE EINBAULÄNGE 180 mm

Art.Nr.:	Wanddurchführung	Außenabmessung rund	Preis
103-003-040	Länge 1000 mm Innen 190 mm	396 mm	1.601,10 €
103-003-041	Länge 1000 mm Innen 210 mm	416 mm	1.705,40 €
103-003-042	Länge 1000 mm Innen 220 mm	426 mm	1.755,60 €
103-003-043	Länge 1000 mm Innen 240 mm	446 mm	1.861,90 €
103-003-044	Länge 1000 mm Innen 260 mm	466 mm	1.966,30 €
103-003-045	Länge 1000 mm Innen 310 mm	516 mm	2.227,10 €

ECKIGE WANDDURCHFÜHRUNG

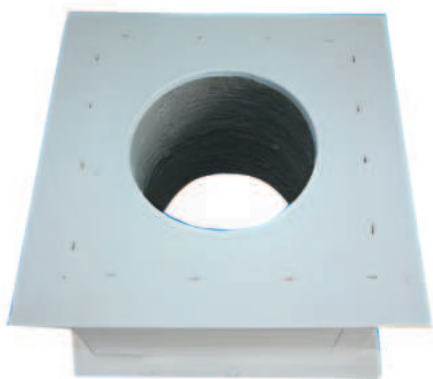

Passend für DW-Systeme mit
25 mm Isolierstärke

BIS 120 MM WANDSTÄRKE

Durchmesser	Außen	Anschlussplatte Außen	Artikelnummer	Preis
∅ 130 mm	310 x 310 mm	750 x 750 mm	WDF-120-25-130	437,00 €
∅ 150 mm	310 x 310 mm	750 x 750 mm	WDF-120-25-150	437,00 €
∅ 180 mm	340 x 340 mm	800 x 800 mm	WDF-120-25-180	469,00 €

BIS 240 MM WANDSTÄRKE

Durchmesser	Außen	Anschlussplatte Außen	Artikelnummer	Preis
∅ 130 mm	350 x 350 mm	750 x 750 mm	WDF-240-25-130	647,00 €
∅ 150 mm	350 x 350 mm	750 x 750 mm	WDF-240-25-150	647,00 €
∅ 180 mm	380 x 380 mm	800 x 800 mm	WDF-240-25-180	669,00 €

BIS 300 MM WANDSTÄRKE

Durchmesser	Außen	Anschlussplatte Außen	Artikelnummer	Preis
∅ 130 mm	390 x 390 mm	750 x 750 mm	WDF-360-25-130	843,60 €
∅ 150 mm	390 x 390 mm	750 x 750 mm	WDF-360-25-150	843,60 €
∅ 180 mm	420 x 420 mm	800 x 800 mm	WDF-360-25-180	938,00 €

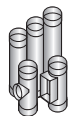

HOT SCHOTT ABDICHTUNGSMANSCHETTE

BESTÄNDIG BIS 250° C!

TECHNISCHE DATEN

Verarbeitungstemperatur	ab 4°C
Temperaturbeständigkeit Tülle	-20°C bis +250°C
Temperaturbeständigkeit Kragen:	-20°C bis +100°C

HOTSCHOTT BIS 30° DACHNEIGUNG

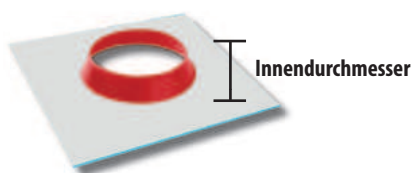

NICHT ALS DACHDURCHFÜHRUNG GEEIGNET

- ✓ Zum Abdichten der Gebäudehülle
- ✓ Ideal bei **Blower-Door-Test**

HOTSchott 7°-35°:	RGD 100	RGD 125	RGD 150	RGD 180	RGD 200	RGD 230	RGD 250
passend für Innendurchmesser:	100 - 100 mm	125-135 mm	150 - 165 mm	180-195 mm	200-225 mm	230-245 mm	250-270 mm
Klebekragen:	320 x 320 mm	320 x 320	320 x 320	400x400 mm	400x400 mm	580x580 mm	580x580 mm
Artikelnummer:	60-06-74	80-06-74	110-06-74	DWL-130-161	DWL-150-161	DWL-180-161	DWL-200-161
Preis:	81,20 €	93,80 €	109,90 €	122,90 €	129,70 €	141,20 €	149,50 €

HOTSCHOTT BIS 45° DACHNEIGUNG



HOTSchott 30-45°:	FRGD 100	FRGD 150	FRGD 180	FRGD 200	FRGD 230	FRGD 250	FRGD 300
Innendurchmesser:	100 -125 mm	150-165 mm	180-200 mm	200-220 mm	230-245 mm	250-270 mm	300-340 mm
Klebekragen:	350 x 350 mm	350 x 350 mm	400 x 400 mm	400 x 400 mm	580 x 580 mm	580 x 580 mm	580 x 580 mm
Artikelnummer:	60-06-74-1	110-06-74-1	DWL-130-161-45	DWL-150-161-45	DWL-180-161-45	DWL-200-161-45	DWL-250-161-45
Preis:	100,90 €	139,90 €	157,90 €	159,90 €	179,80 €	195,80 €	209,90 € / Stück

Verpackungseinheit: 4 Stück

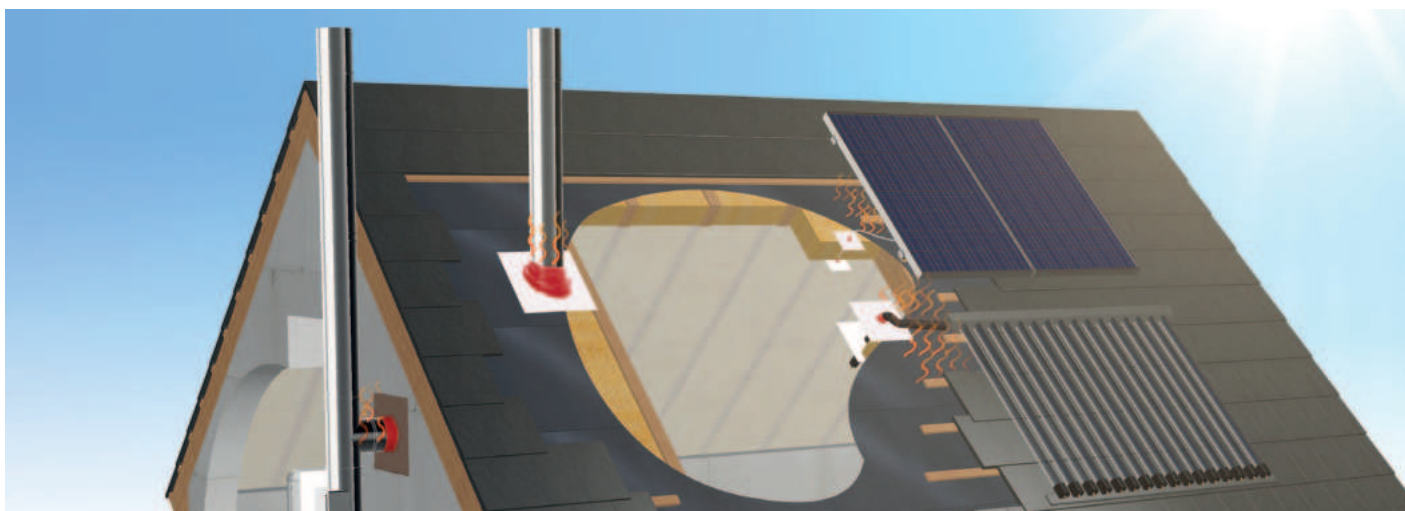

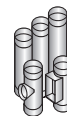

Typ „Bio Elastisch“

Selbstklebende Ausführung

- Großzügige Schürzengröße
- Flexibel und Leistungstark
- UV-beständig & hohe Klebkraft
- Bis zu 60% Dehnfähigkeit in Rollrichtung

Farbe: -BRA Braun
 -SCH Schwarz
 -TER Terrakotta

Zusätzlich bei Typ „Bio Elastisch“

**HAFTPRIMER
 GRUNDIERUNG
 FÜR SANDIGE / SAUGENDE OBERFLÄCHEN**

Zum Erstellen einer tragenden Klebefläche

Inhalt	Art.-Nr.:	Preis:
125ml	Prim-125	20,40 €
250ml	Prim-250	38,40 €
500ml	Prim-500	51,10 €



FLEXIBEL & NACHHALTIG

Passend für DW Rohre Innen
 130 / 150 mm / 180 mm



Dachdurchführung „Bio Elastisch“ 12°-32°
 Elastomere / Selbstklebend
 Terrakotta

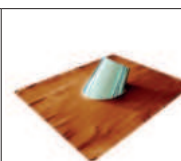

Dachdurchführung „Bio Elastisch“ 22°-42°
 Elastomere / Selbstklebend
 Braun

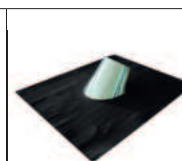

Dachdurchführung „Bio Elastisch“ 35°-55°
 Elastomere / Selbstklebend
 Schwarz

Art.-Nr.:	20-150-630-ELV-XXX	20-150-640-ELV-XXX	20-150-655-ELV-XXX
∅ 130/150 mm	€ 336,90	€ 358,80	€ 389,60
Art.-Nr.:	20-180-630-ELV-XXX	20-180-640-ELV-XXX	20-180-655-ELV-XXX
∅ 180 mm	€ 379,90	€ 389,60	€ 409,80

**Bitte ersetzen Sie das XXX
 in der Artikelnummer mit
 Ihrer Wunschfarbe!**

Typ „ECO GREEN“

Bleiersatz

- Großzügige Schürzengröße
- Hitzebeständig
- UV-Beständig
- Funktionalität, Dichtigkeit und Einbindung wie Bleischürze

Farbe: -BGR grau
 -BSW schwarz
 -BTR terrakotta

Passend für DW Rohre
 Innen 130 / 150 mm / 180 mm

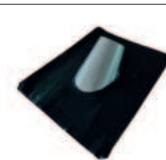

Dachdurchführung „Eco Green“ 12°-35°
 Elastomere / Bleiersatz
 Schwarz



Dachdurchführung „Eco Green“ 22°-42°
 Elastomere / Bleiersatz
 Terrakotta

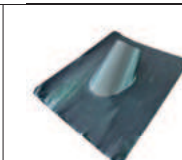

Dachdurchführung „Eco Green“ 35°-55°
 Elastomere / Bleiersatz
 Grau

Art.-Nr.:	20-150-630-ELA-XXX	20-150-640-ELA-XXX	20-113-655-ELA-XXX
∅ 130/150 mm	€ 336,90	€ 358,80	€ 389,60
Art.-Nr.:	20-180-630-ELA-XXX	20-180-640-ELA-XXX	20-180-655-ELA-XXX
∅ 180 mm	€ 379,90	€ 389,60	€ 409,80

MONTAGEBILDER & BEISPIELE

LEICHTBAUSCHORNSTEINE & LEERSCHÄCHTE



Mehrschalige Abgasanlage
Promatec + EW 2.0



Detailbild PolyStar in
Porenbetonschacht mit Abstandshalter

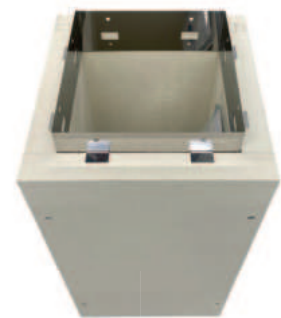

Detailaufnahme Übergang von Leerschacht Porenbeton F90 mit integrierter Abgasleitung PolyStar auf Dachheizzentrale



Aufriß Schachtsystem LightPack mit Porenbetonschacht, Edelstahlrohr und Isolierung.

LEICHTBAUSCHORNSTEINE & LEERSCHÄCHTE

SYSTEMABGASANLAGEN AUS PROMAT ODER PORENBETON
FÜR FESTBRENNSTOFFE UND FEUCHTEUNEMPFINDLICHE ANLAGEN
MIT ÜBERDRUCK

- ✓ Für Abgasleitungen
- ✓ Für Rauchschnsteine
- ✓ Für nachträglichen Einbau in F90-Klasse



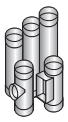

MEHRSCHALIGER LEICHTBAUSCHACHT PROMATEC EW 2.0

mit 25 mm Isolierung / Ohne Isolierung mit 30 mm Ringspalt

TECHNISCHE DATEN

Ausführung Mehrschalige Systemabgasanlage aus mineralischen Schacht mit Edelstahlinnenrohr & 25 mm Isolierung, bzw Luftschicht

Durchmesser in mm 130, 150, 180 & 200 mm

Materialart
rauchgasführendes Innenrohr Edelstahl 1.4404 / 1.4571 (AISI 316L) W2G in 1.4539
Isolierung Stärke 25 mm, Steinwolle ungeschlagen
Außenschale Silikat-Brandschutzplatten Typ Promatec L500

Materialstärke
rauchgasführendes Innenrohr 0,5 mm (0,6 mm bei 1.4539)
Schachtstärke 40 mm

Maximale Abgastemperatur 600° C (Rußbrandbeständig bis 1100°C)

Brennstoffe Öl, Gas und Festbrennstoff

Betriebsweise Unterdruck / Überdruck mit Dichtung

Leistungserklärung / CE-Zert. 0036 CPR 91340 007

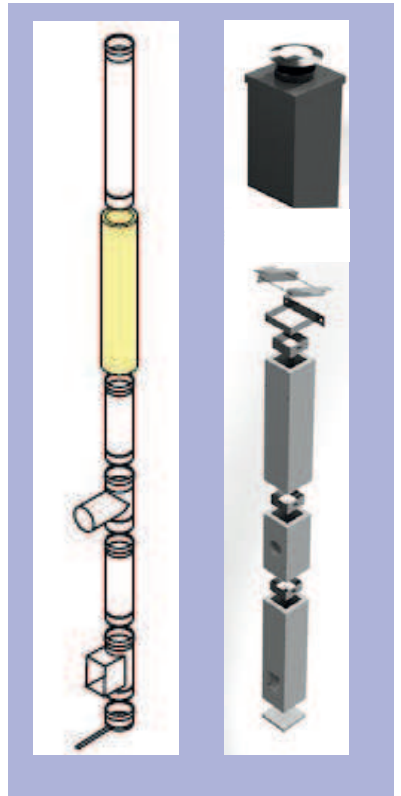

Beispiel verschiedene Aufbauarten (Systemwechsel, Stülpkopf, Deckenmontage)

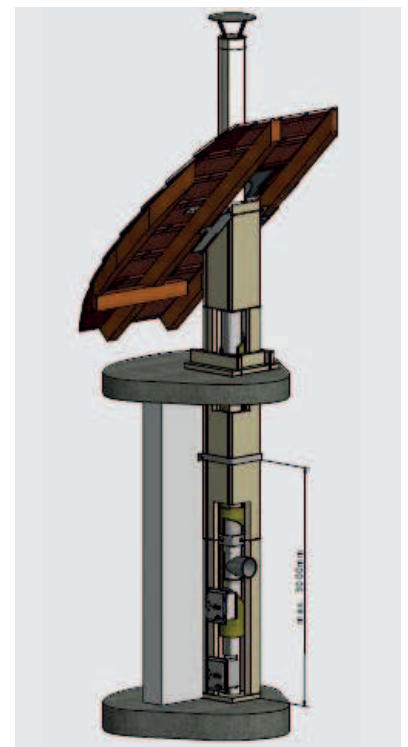
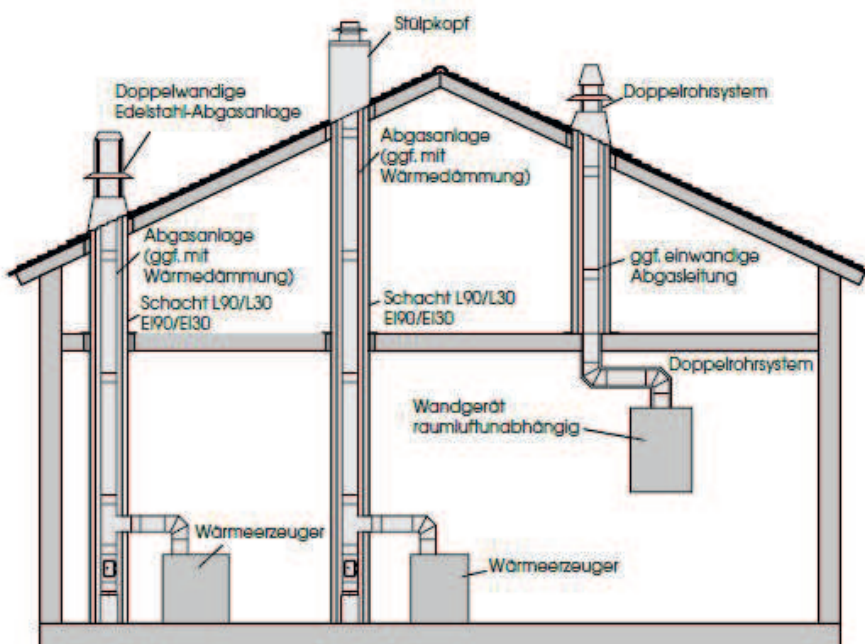

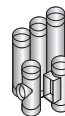

GRUNDBAUSATZ

mit Fußteil vorkonfektioniert, einteilig, Gesamtlänge ca. 3,1 m

bestehend aus:

1 x S20-Ø-F90-Ø-VK1

- 1 x Grundplatte
- 1 x Schachtelement Länge 600 mm
- 1 x Kondensatschale Ablauf seitlich
- 1 x Prüföffnung 140 / 200 mit Kondensatsperre
- 1 x Edelstahltür 140 / 200 mm
- 1 x Isolierschale 25 mm Dicke

1 x S20-Ø-SEC12

Schachtelement 1200 mm Länge mit Frontplatte abnehmbar

1 x S20-Ø-SEC12G

Schachtelement 1200 mm geschlossen

1 x S20-Ø-F90-Ø-WFG

Feuerungsanschluss 90° mit integriertem Wandfutter, Abgang gleich für Promatschacht

1 x EW20-Ø-073

Rohrelement 1000 mm Gesamtlänge mit Doppelmuffe

1 x EW20-Ø-070

Rohrelement 1000 mm Gesamtlänge

2 x EW20-Ø-137

Isolierschale 25 mm Länge 1.000 mm

2 x S20-000-KL

Kleber, 1,0 kg

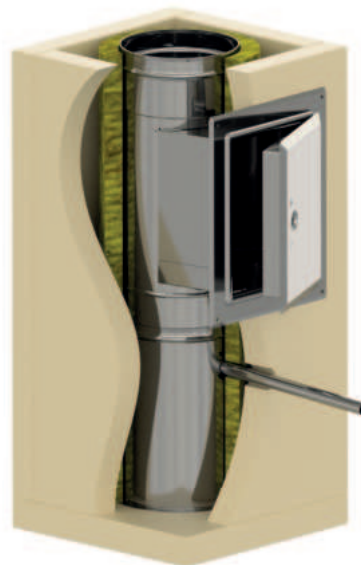

Art.-Nr.	Rohrdurchmesser	Schacht Innen	Schacht Außen	Preis
S20-130-Set-VK1	130 mm	200 x 200 mm	280 x 280 mm	1.886,30 €
S20-150-Set-VK1	150 mm	230 x 230 mm	310 x 310 mm	2.071,50 €
S20-180-Set-VK1	180 mm	270 x 270 mm	350 x 350 mm	2.299,40 €
S20-200-Set-VK1	200 mm	270 x 270 mm	350 x 350 mm	2.363,70 €

GRUNDBAUSATZ

mit Fußteil vorkonfektioniert, zweiteilig, Gesamtlänge ca. 3,3 m

bestehend aus:

1 x S20-Ø-F90-Ø-VK2

- 3 x Grundplatte
- 2 x Schachtelement (1 x 300 mm, 1 x 400 mm)
- 1 x Kondensatschale Ablauf unten
- 1 x Kondensatgefäß 150 mm Höhe
- 1 x Prüföffnung 140 / 200 mit Kondensatsperre
- 2 x Edelstahltür 140 / 200 mm
- 1 x Isolierschale 25 mm Dicke

1 x S20-Ø-SEC12

Schachtelement 1200 mm Länge mit Frontplatte abnehmbar mit Schachtzentrierung

1 x S20-Ø-SEC12G

Schachtelement 1200 mm geschlossen mit Schachtzentrierung

1 x S20-Ø-F90-Ø-WFG

Feuerungsanschluss 90° mit integriertem Wandfutter, Abgang gleich für Promatschacht

1 x EW20-Ø-073

Rohrelement 1000 mm Gesamtlänge mit Doppelmuffe

1 x EW20-Ø-070

Rohrelement 1000 mm Gesamtlänge

2 x EW20-Ø-137

Isolierschale 25 mm Länge 1.000 mm

2 x S20-000-KL

Kleber, 1,0 kg



Art.-Nr.	Rohrdurchmesser	Schacht Innen	Schacht Außen	Preis
S20-130-Set-VK2	130 mm	200 x 200 mm	280 x 280 mm	2.305,70 €
S20-150-Set-VK2	150 mm	230 x 230 mm	310 x 310 mm	2.506,20 €
S20-180-Set-VK2	180 mm	270 x 270 mm	350 x 350 mm	2.761,30 €
S20-200-Set-VK2	200 mm	270 x 270 mm	350 x 350 mm	2.825,10 €

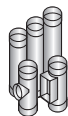

SCHACHTAUFNAHME FÜR DECKENMONTAGE

MEHRSCHALIGER PROMATSCHACHT MIT INNENROHR EDELSTAHL

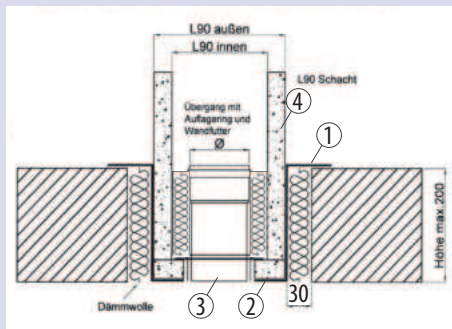

Beispiel
bestehend aus:

1 x S20-Ø-ASD Ø ①
Auflagenwanne Schachtaufnahme für Decken-
durchführung für 200 mm Deckenaufbau

1 x S20-Ø-ASG Ø ②
Grundplatte Promatec mit Lochausschnitt für
Doppelwandfutter

1 x EW20-Ø-069 ③
Übergang Schachtaufnahme mit Doppel-
wandfutter mit 200 mm Einstecktiefe in Ringspalt

1 x S20-Ø-SEC3 ④
Schachtelement 300 mm Länge

1 x S20-000-KL
Kleber 1,0 kg

Art.-Nr.	ES Rohr Ø	Schacht Innen	Schacht Außen	Preisbeispiel
S20-130-Deck	130 mm	200 x 200 mm	280 x 280 mm	1.155,40 €
S20-150-Deck	150 mm	230 x 230 mm	310 x 310 mm	1.240,70 €
S20-180-Deck	180 mm	270 x 270 mm	350 x 350 mm	1.400,40 €
S20-200-Deck	200 mm	270 x 270 mm	350 x 350 mm	1.413,20 €

SYSTEMWECHSEL LEICHTBAUSCHACHT AUF DW-LIGHT 2.0

PROMATEC AUF DW-LIGHT 2.0, CA. 1M ÜBER DACH AUF LÄNGSTER SEITE

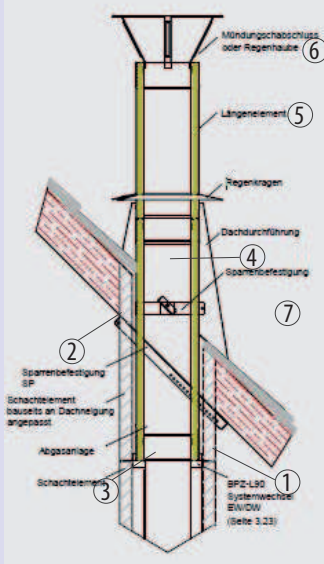

Beispiel
bestehend aus:

1 x S20-Ø-SEC6 ①
Schachtelement 600 mm mit Frontplatte abnehmbar

1 x S20-Ø-SP ②
Sparrenhalter für Schachtelement

1 x 20-Ø-109-PRO ③
Fundamentplatte für SK-Verlängerung
Promatschacht DW-Light 2.0

1 x 20-Ø-410 ④
Rohrelement 1000 mm Gesamtlänge DW-Light 2.0

1 x 20-Ø-420 ⑤
Rohrelement 500 mm Gesamtlänge DW-Light 2.0





1 x 20-Ø-480-MKO ⑥
Mündungsabschluss konisch DW-Light 2.0



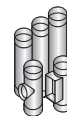

1 x 20-Ø-805-SPA ⑦
Sparrenhalter DW-Light 2.0





Weiter benötigt: Dachdurchführung nach Dachneigung und Regenkragen, evtl. Regenhaube

ES Rohr Ø	Schacht Innen	Schacht Außen	Preisbeispiel
130 mm	200 x 200 mm	280 x 280 mm	983,50 €
150 mm	230 x 230 mm	310 x 310 mm	1.044,90 €
180 mm	270 x 270 mm	350 x 350 mm	1.133,40 €
200 mm	270 x 270 mm	350 x 350 mm	1.198,40 €





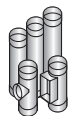

	 Fußteil vorkonfektioniert einteilig / L = 640 mm	 Fußteil vorkonfektioniert zweiteilig / L = 820 mm	 Obere Reinigung vorkonfektioniert	 Feuerungsanschluß 90° Abgang gleich mit Wandfutter für Schacht	 Feuerungsanschluß 90° Abgang kleiner mit Wandfutter für Schacht
Durchmesser Schacht innen / außen	Art.-Nr.: S20-Ø-F90-Ø-VK1	Art.-Nr.: S20-Ø-F90-Ø-VK2	Art.-Nr.: S20-Ø-F90-Ø-VKO	Art.-Nr.: S20-Ø-F90-Ø-WFG	Art.-Nr.: S20-Ø-F90-Ø-WFU
Ø 130 mm 200x200 mm / 280x280 mm	805,50 €	1.224,90 €	700,10 €	127,60 €	135,20 €
Ø 150 mm 230x230 mm / 310x310 mm	843,60 €	1.278,30 €	731,60 €	145,20 €	151,90 €
Ø 180 mm 270x270 mm / 350x350 mm	902,10 €	1.364,30 €	781,40 €	170,10 €	177,20 €
Ø 200 mm 270x270 mm / 350x350 mm	918,80 €	1.380,20 €	798,90 €	189,10 €	199,40 €

	 Grundplatte für Promatschacht	 Schachtelement 1200 mm Frontplatte lose	 Schachtelement 1200 mm geschlossen	 Rohrelement 1000 mm	 Rohrelement 1000 mm mit Doppelmuffe
Durchmesser Schacht innen / außen	Art.-Nr.: S20-Ø-GP-L	Art.-Nr.: S20-Ø-SEC12	Art.-Nr.: S20-Ø-SEC12G	Art.-Nr.: EW20-Ø-070	Art.-Nr.: EW20-Ø-073
Ø 130 mm 200x200 mm / 280x280 mm	27,10 €	313,10 €	313,10 €	76,90 €	80,90 €
Ø 150 mm 230x230 mm / 310x310 mm	34,80 €	363,30 €	363,30 €	83,90 €	87,60 €
Ø 180 mm 270x270 mm / 350x350 mm	43,50 €	416,10 €	416,10 €	99,90 €	103,90 €
Ø 200 mm 270x270 mm / 350x350 mm	43,50 €	416,10 €	416,10 €	109,90 €	113,90 €





	 Schachtelement 600 mm Frontplatte lose	 Schachtelement 600 mm geschlossen	 Rohrelement 500 mm	 Schachtelement 300 mm geschlossen	 Rohrelement 250 mm
Durchmesser Schacht innen / außen	Art.-Nr.: S20-Ø-SEC6	Art.-Nr.: S20-Ø-SEC6G	Art.-Nr.: EW20-Ø-074	Art.-Nr.: S20-Ø-SEC3	Art.-Nr.: EW20-Ø-075
Ø 130 mm 200x200 mm / 280x280 mm	172,70 €	172,70 €	42,10 €	105,90 €	28,60 €
Ø 150 mm 230x230 mm / 310x310 mm	193,50 €	193,50 €	46,20 €	117,60 €	31,30 €
Ø 180 mm 270x270 mm / 350x350 mm	218,70 €	218,70 €	55,40 €	129,70 €	37,10 €
Ø 200 mm 270x270 mm / 350x350 mm	218,70 €	218,70 €	60,90 €	129,70 €	40,80 €



SYSTEM PROMATEC EW 2.0 F90

	 Schachtelement Bogen 15°	 Schachtelement Bogen 30°	 Schachtelement Bogen 45°	 Bogen 15°	 Bogen 30°
Durchmesser Schacht innen / außen	Art.-Nr.: S20-Ø-B15L	Art.-Nr.: S20-Ø-B30L	Art.-Nr.: S20-Ø-B45L	Art.-Nr.: EW20-Ø-080	Art.-Nr.: EW20-Ø-081
Ø 130 mm 200x200 mm / 280x280 mm	234,60 €	234,60 €	243,40 €	44,50 €	44,50 €
Ø 150 mm 230x230 mm / 310x310 mm	248,20 €	263,70 €	277,20 €	51,80 €	51,80 €
Ø 180 mm 270x270 mm / 350x350 mm	271,90 €	296,60 €	318,80 €	62,40 €	62,40 €
Ø 200 mm 270x270 mm / 350x350 mm	271,90 €	296,60 €	318,80 €	71,80 €	71,80 €

	 Bogen 45°	 Isolierschale 25mm Länge 1000 mm	 Regenhaube mit Schelle	 Wandhalter für Schachtsystem	 Sparrenhalter für Schachtsystem
Durchmesser Schacht innen / außen	Art.-Nr.: EW20-Ø-082	Art.-Nr.: EW20-Ø-137	Art.-Nr.: EW20-Ø-112	Art.-Nr.: S20-Ø-WBB	Art.-Nr.: S20-Ø-SP
Ø 130 mm 200x200 mm / 280x280 mm	44,50 €	55,60 €	48,60 €	150,90 €	197,70 €
Ø 150 mm 230x230 mm / 310x310 mm	51,80 €	63,30 €	52,60 €	150,90 €	197,70 €
Ø 180 mm 270x270 mm / 350x350 mm	62,40 €	66,60 €	56,10 €	164,40 €	197,70 €
Ø 200 mm 270x270 mm / 350x350 mm	71,80 €	70,90 €	58,80 €	164,40 €	197,70 €

	 Brandschutzkleber 1,0kg	 Auflagewanne zur Schachtaufnahme Deckenmontage	 Grundplatte für Auflagewanne mit Lochausschnitt DoWaFu	 Übergang Schachtaufnahme mit DoWaFu	 Fundamentplatte für SK-Verlängerung Promatschacht
Durchmesser Schacht innen / außen	Art.-Nr.: S20-000-KL	Art.-Nr.: S20-Ø-ASDØ	Art.-Nr.: S20-Ø-ASGØ	Art.-Nr.: EW20-Ø-069	Art.-Nr.: 20-Ø-109-Pro
Ø 130 mm 200x200 mm / 280x280 mm	29,00 €	799,00 €	86,10 €	135,40 €	161,40 €
Ø 150 mm 230x230 mm / 310x310 mm	29,00 €	855,00 €	97,20 €	141,90 €	161,40 €
Ø 180 mm 270x270 mm / 350x350 mm	29,00 €	970,00 €	116,10 €	155,60 €	172,80 €
Ø 200 mm 270x270 mm / 350x350 mm	29,00 €	970,00 €	116,10 €	168,40 €	180,40 €

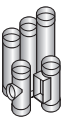

	Sparrenhalter für DW-Light 2.0	Rohrelement 1000 mm DW-Light 2.0	Rohrelement 500 mm DW-Light 2.0	Mündungsabschluß konisch DW-Light 2.0	2-Punkt Abspannring
Durchmesser Schacht innen / außen	Art.-Nr.: 20-Ø-805-SPA	Art.-Nr.: 20-Ø-410	Art.-Nr.: 20-Ø-420	Art.-Nr.: 20-Ø-480-MKO	Art.-Nr.: 20-Ø-808-AR2
Ø 130 mm 200x200 mm / 280x280 mm	70,90 €	192,30 €	111,60 €	76,90 €	63,70 €
Ø 150 mm 230x230 mm / 310x310 mm	71,90 €	214,40 €	123,90 €	82,20 €	63,70 €
Ø 180 mm 270x270 mm / 350x350 mm	73,40 €	242,30 €	144,30 €	84,20 €	65,10 €
Ø 200 mm 270x270 mm / 350x350 mm	74,40 €	280,50 €	160,30 €	86,40 €	66,10 €

	Abspannstangen 3m
Durchmesser Schacht innen / außen	Art.-Nr.: NEO-150-095
Ø 130 mm 200x200 mm / 280x280 mm	312,50 €
Ø 150 mm 230x230 mm / 310x310 mm	312,50 €
Ø 180 mm 270x270 mm / 350x350 mm	312,50 €
Ø 200 mm 270x270 mm / 350x350 mm	312,50 €

	Schachtarretierung für Promatschacht	Aluverkleidung 1250 mm Höhe - Farbe sepiabraun oder anthrazit	Aluverkleidung 2000 mm Höhe - Farbe sepiabraun oder anthrazit
Art.-Nr.: S20-Ø-SAR	Art.-Nr.: S20-Ø-SKA125A/S	Art.-Nr.: S20-Ø-SKA200A/S	
39,90 €	836,00 €	1.254,10 €	
39,90 €	836,00 €	1.254,10 €	
42,90 €	1.045,10 €	1.619,80 €	
42,90 €	1.045,10 €	1.619,80 €	

	Regenkragen Wandrosette
Durchmesser Schacht innen / außen	Art.-Nr.: EW20-Ø-110
Ø 130 mm 200x200 mm / 280x280 mm	40,50 €
Ø 150 mm 230x230 mm / 310x310 mm	42,60 €
Ø 180 mm 270x270 mm / 350x350 mm	45,70 €
Ø 200 mm 270x270 mm / 350x350 mm	50,20 €



Unser gesamtes Produktsortiment können Sie ganz einfach online bestellen!



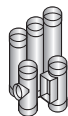

SCHACHTSYSTEM PROMATEC

TECHNISCHE DATEN

Ausführung	Systemschacht aus Promatec L500 als F90 Schacht
Durchmesser in mm	von 100 x 100 mm bis 300 x 300 mm
Materialart	Silikat-Brandschutzplatten Typ Promatec L500
Materialstärke	40 mm
Rohdichte trocken kg/m³	ca. 500
Wärmedurchlasswiderstand	(0,2 m ² K)/W
Oberfläche	Innenseite rau, Außenseite glatt
Feuchtigkeitsverhalten	unempfindlich gegen normale Luftfeuchtigkeit, nicht beständig bei Staunässe und direkter Wassereinwirkung
Leistungserklärung / CE-Zert.	0036 CPR 91340 007 als Systemschacht Montageabgasanlage
Bauaufsichtliches Prüfungszeugnis Leerschacht F90	Z-7.4-3439

Nach Ihren Angaben gefertigt!

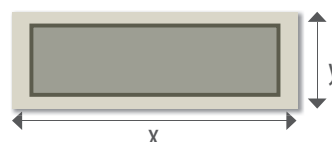

Der Schacht, der exakt passt.
Schnell und einfach montiert.

SCHNELLBAUSET 4,8 m BAUHÖHE

- 1 x Grundplatte
- 3 x Element 1200 mm
- 1 x Element 1200 mm
- Frontplatte abnehmbar
- 1 x Kleber 1 kg



Schachtmaß innen außen	Art.-Nr.:	Preis:
100x100 mm 180x180 mm	S20-100-Set	754,90 €
120x120 mm 200x200 mm	S20-120-Set	907,10 €
130x130 mm 210x210 mm	S20-130-Set	907,10 €
150x150 mm 230x230 mm	S20-150-Set	949,30 €
200x200 mm 280x280 mm	S20-200-Set	1.111,30 €
250x250 mm 330x330 mm	S20-250-Set	1.252,70 €
300x300 mm 380x380 mm	S20-300-Set	1.455,80 €

Schachtmaß innen außen	Schachtelement 1200 mm, Frontplatte lose	Schachtelement 1200 mm, geschlossen	Schachtelement 600 mm, Frontplatte lose	Schachtelement 600 mm, geschlossen	Schachtelement 300 mm
	Art.-Nr.: S20-Ø-SEC12	Art.-Nr.: S20-Ø-SEC12G	Art.-Nr.: S20-Ø-SEC6	Art.-Nr.: S20-Ø-SEC6G	Art.-Nr.: S20-Ø-SEC3
100x100 mm 180x180 mm	211,40 €	211,40 €	118,50 €	118,50 €	75,90 €
120x120 mm 200x200 mm	243,80 €	243,80 €	149,90 €	149,90 €	88,90 €
130x130 mm 210x210 mm	255,50 €	255,50 €	155,80 €	155,80 €	91,40 €
150x150 mm 230x230 mm	269,50 €	269,50 €	155,80 €	155,80 €	91,90 €
200x200 mm 280x280 mm	313,10 €	313,10 €	172,70 €	172,70 €	105,90 €
230x230 mm 310x310 mm	363,30 €	363,30 €	193,50 €	193,50 €	117,60 €
250x250 mm 330x330 mm	363,30 €	363,30 €	193,50 €	193,50 €	117,60 €
270x270 mm 350x350 mm	416,10 €	416,10 €	218,70 €	218,70 €	129,70 €
300x300 mm 380x380 mm	416,10 €	416,10 €	218,70 €	218,70 €	129,70 €

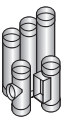

Schachtmaß innen außen	Art.-Nr.: S20-Ø-B15L	Art.-Nr.: S20-Ø-B30L	Art.-Nr.: S20-Ø-B45L	Art.-Nr.: S20-Ø-SP	Art.-Nr.: S20-Ø-WBB
100x100 mm 180x180 mm	161,10 €	161,10 €	165,40 €	185,80 €	133,70 €
120x120 mm 200x200 mm	197,40 €	197,40 €	199,30 €	185,80 €	133,70 €
130x130 mm 210x210 mm	201,70 €	201,70 €	205,10 €	185,80 €	133,70 €
150x150 mm 230x230 mm	208,50 €	208,50 €	213,40 €	185,80 €	133,70 €
200x200 mm 280x280 mm	234,60 €	234,60 €	243,40 €	197,70 €	150,90 €
230x230 mm 310x310 mm	248,20 €	263,70 €	277,20 €	197,70 €	150,90 €
250x250 mm 330x330 mm	248,20 €	263,70 €	277,20 €	197,70 €	150,90 €
270x270 mm 350x350 mm	271,90 €	296,60 €	318,80 €	197,70 €	164,40 €
300x300 mm 380x380 mm	271,90 €	296,60 €	318,80 €	197,70 €	164,40 €



Schachtmaß innen außen	Art.-Nr.: S20-Ø-DHZ ZDHZ	Art.-Nr.: S20-Ø-SAR	Art.-Nr.: S20-Ø-GP-L	Art.-Nr.: S20-Ø-SKA200A/S	Art.-Nr.: S20-Ø-SKA125A/S
100x100 mm 180x180 mm	-	35,50 €	14,50 €	998,80 €	731,50 €
120x120 mm 200x200 mm	S20-120-DHZ 65,30 €	35,50 €	16,90 €	998,80 €	731,50 €
130x130 mm 210x210 mm	S20-130-DHZ 65,30 €	35,50 €	17,90 €	998,80 €	731,50 €
150x150 mm 230x230 mm	S20-150-ZDHZ 67,80 €	35,50 €	18,40 €	998,80 €	731,50 €
200x200 mm 280x280 mm	-	39,90 €	27,10 €	1.254,10 €	836,00 €
230x230 mm 310x310 mm	-	39,90 €	34,80 €	1.254,10 €	836,00 €
250x250 mm 330x330 mm	-	39,10 €	34,80 €	1.254,10 €	836,00 €
270x270 mm 350x350 mm	-	42,90 €	43,50 €	1.619,80 €	1.045,10 €
300x300 mm 380x380 mm	-	42,90 €	43,50 €	1.619,80 €	1.045,10 €

* Passend für Promatschacht **Innendurchmesser 120x120 mm**: mit Stützen nach oben rund passend in Außenrohr DHZ (LAS) 60/100 mm
 Passend für Promatschacht **Innendurchmesser 150x150 mm**: mit Stützen nach oben rund passend in Außenrohr DHZ (LAS) 80/125 mm
 Stützenlänge nach oben 75 mm Länge



Kleber

Art.-Nr.: S20-000-KL

29,00 €

ABDICHTUNGSSYSTEME FÜR LEICHTBAUSCHÄCHTE, SCHORNSTEINSYSTEME & KOPFPROGRAMM



Schachtabdichtung Innen zur Dampfdiffusionssperre



Abdichtung außen auf der Dachfläche



Zum Abdichten auf die Dachfläche

→ **SIEHE SEITE 120**

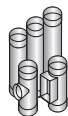

DREISCHALIGES HAUSSCHORNSTEINSYSTEM LIGHT PACK F90

TECHNISCHE DATEN

Ausführung Systemschacht aus Porenbeton mit Edelstahlinnenrohr & 25 mm Isolierung

Durchmesser in mm 130, 150, 160, 180, 200 & 250 mm

Materialart

rauchgasführendes Innenrohr Edelstahl 1.4404 / 1.4571 (AISI 316L)
Isolierung Stärke 25 mm, Steinwolle ungeschlagen
Außenschale Porenbeton

Materialstärke

rauchgasführendes Innenrohr >_ 0,5 mm
Schachtstärke 50 mm

Maximale Abgastemperatur 400° C (Rußbrandbeständig bis 1100°C)

Brennstoffe Öl, Gas und Festbrennstoff

Betriebsweise Unterdruck

Leistungserklärung / CE-Zert. DoP 15106/2941DE

mit 25 mm Isolierung /
Ohne Isolierung mit 30 mm
Ringspalt

- ✓ Feuchteunempfindliches Innenrohr
- ✓ HighTech Edelstahl Schornsteinrohr
- ✓ Geringes Gewicht
- ✓ Schnelle Verarbeitbarkeit
- ✓ 10 Jahre Garantie
- ✓ Schachtelemente werden geklebt



DN Innenzug	Schacht innen (mm)	Schacht außen (mm)	ca. Gewicht kg/lfm (inkl. Innenschale)
130 mm	200x200	300x300	25,30 kg
150 mm	200x200	300x300	25,60 kg
160 mm	250x250	350x350	28,60 kg
180 mm	250x250	350x350	28,90 kg
200 mm	250x250	350x350	33,90 kg
250 mm	300x300	400x400	36,60 kg



GRUNDPAKET CA. 3,0 m HÖHE

- 4 x Schachtelement 500 mm
- 1 x Schachtelement 500 mm, vormontiert für Reinigung mit eingebauter Reinigungstür 14/20, mit integrierter Fußplatte und Kondensatschale (Startfixelement)
- 1 x Schachtelement 500 mm für Feuerungsanschluss
- 2 x Rohrelemente 1000 mm
- 1 x Rohrelement 1000 mm mit Doppelmuffe
- 2 x Rohrelemente 250 mm
- 1 x Reinigungselement 14/20
- 1 x Feuerungsanschluss 87°
- 1 x Regenkragen
- 1 x Montageanleitung
- 2 x Kleber SOMMER/WINTER*

Kleber SOMMER
März - Oktober

Art.-Nr.: LP-Ø-27

€ 28,90

Kleber WINTER (bis -8°C)
November - Februar

Art.-Nr.: LP-Ø-27-1

€ 49,90

* Kleber je 2,5 m bestehend aus 1,8 kg Pulver + 500 ml, Flüssigkeit zum Anrühren.

Artikelnummer LPØ-01

Durchmesser	Preis
Ø 130 mm	1.675,00 €
Ø 150 mm	1.785,00 €
Ø 160 mm	2.135,00 €
Ø 180 mm	2.299,00 €
Ø 200 mm	2.499,00 €
Ø 250 mm	2.993,00 €

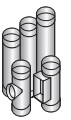

Element „Startfix“ vormontiert

bestehend aus:

1 x Schachtelement 500 mm

1 x Grundplatte

1 x Kondensatschale mit Ablauf seitlich

1 x Reinigung 140/200 mm

1 x Türe mit Kasten 140/200 mm

Durchmesser Innen 130 mm

Innenabmessung 200 x 200 mm Außen 300 x 300 mm

	Element „Startfix“ vormontiert	Element 1000 mm Bauhöhe 2 x 500 mm inkl. Rohr	Element 1000 mm Bauhöhe Doppelmuffe 2 x 500 mm inkl. Rohr
Durchmesser: Schacht innen / außen	Art.-Nr.: LPØ-02	Art.-Nr.: LPØ-03	Art.-Nr.: LPØ-04
Ø 130 mm 200x200 / 300x300	458,20 €	342,10 €	342,10 €
Ø 150 mm 200x200 / 300x300	499,90 €	357,30 €	357,30 €
Ø 160 mm 250x250 / 350x350	549,90 €	424,40 €	424,40 €
Ø 180 mm 250x250 / 350x350	631,80 €	441,40 €	441,40 €
Ø 200 mm 250x250 / 350x350	726,50 €	459,30 €	459,30 €
Ø 250 mm 300x300 / 400x400	939,90 €	539,20 €	539,20 €

	Schachtelement 500 mm inkl. Rohrelement und Dämmung	Obere Reinigung, Schachtelement inkl. Reinigungselement, Rohr und Dämmung	F-Anschluss 87°, Schachtelement inkl. Rohr und Dämmung	Bogen 15°/30°, Schachtelement inkl. Rohr und Dämmung	Sparrenhalter für Schachtelement
Durchmesser: Schacht innen / außen	Art.-Nr.: LP-Ø-05	Art.-Nr.: LP-Ø-08	Art.-Nr.: LP-Ø-09	Art.-Nr.: LP-Ø-12/13	Art.-Nr.: LP-Ø-15
Ø 130 mm 200x200 / 300x300	189,80 €	412,80 €	375,60 €	352,40 €	259,90 €
Ø 150 mm 200x200 / 300x300	209,80 €	445,80 €	409,90 €	366,20 €	259,90 €
Ø 160 mm 250x250 / 350x350	235,90 €	499,90 €	570,90 €	414,30 €	259,90 €
Ø 180 mm 250x250 / 350x350	244,90 €	529,80 €	613,70 €	428,20 €	259,90 €
Ø 200 mm 250x250 / 350x350	284,80 €	544,60 €	676,00 €	445,90 €	259,90 €
Ø 250 mm 300x300 / 400x400	274,80 €	579,80 €	779,80 €	506,90 €	259,90 €

	Wandhalter für Schachtelement	Kopfabdeckung mit 7 cm Überstand	Kopfverkleidung 1250 mm ohne Schrägschnitt	Kopfverkleidung 2000 mm ohne Schrägschnitt	Zentrierhilfe
Durchmesser: Schacht innen / außen	Art.-Nr.: LP-Ø-16	Art.-Nr.: LP-Ø-20	Art.-Nr.: LP-Ø-21 Farben: Alu Natur, Rot, Anthrazit, Braun	Art.-Nr.: LP-Ø-22 Farben: Alu Natur, Rot, Anthrazit, Braun	Art.-Nr.: LP-Ø-26
Ø 130 mm 200x200 / 300x300	75,90 €	315,20 €	780,20 €	975,20 €	21,00 €
Ø 150 mm 200x200 / 300x300	75,90 €	315,20 €	780,20 €	975,20 €	21,00 €
Ø 160 mm 250x250 / 350x350	87,90 €	344,60 €	877,70 €	1.048,20 €	26,20 €
Ø 180 mm 250x250 / 350x350	87,90 €	344,60 €	877,70 €	1.048,20 €	26,20 €
Ø 200 mm 250x250 / 350x350	87,90 €	344,60 €	877,70 €	1.048,20 €	26,20 €
Ø 250 mm 300x300 / 400x400	107,80 €	369,90 €	923,20 €	1.154,10 €	30,80 €

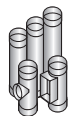

LEERSCHACHT F90 PORENBETON

TECHNISCHE DATEN

Ausführung	Leerschacht aus Porenbeton für Abgasanlagen als F90 Schacht bis 400°C
Durchmesser in mm	von 150 x 150 bis 300 x 300 mm
Materialart	Porenbeton-Planbauplatten
Materialstärke	50 mm
Rohdichte trocken kg/m³	ca. 550 - 600
Oberfläche	Außenseite rau, Innenseite rau
Wärmedurchlasswiderstand	(0,2 m ² K)/W
Feuchtigkeitsverhalten	unempfindlich gegen normale Luftfeuchtigkeit, nicht beständig bei Staunässe und direkter Wassereinwirkung
Leistungserklärung / CE-Zert.	DoP 15106/2941DE als Systemschacht Montageabgasanlage
Bauaufsichtliches Prüfungszeugnis Leerschacht F90	Z-7.4-3494

- ✓ Geringes Gewicht
- ✓ Trockenbauweise
- ✓ 10 Jahre Garantie
- ✓ Geringer Platzbedarf
- ✓ Einfachste Oberflächenbehandlung

Ideal für unsere Abgasleitung **Poly Star**



GRUNDPAKET CA. 5,0 m HÖHE

10 x Schachtelement 500 mm

1 x Grundplatte

2 x Sommerkleber / Winterkleber*

* Kleber je 2,5 m bestehend aus 1,8 kg Pulver

+ 500 ml Flüssigkeit zum Anrühren:

Schachtmaß innen	Schachtmaß außen	Artikelnummer	Preis Sommer*	Preis Winter*
150x150 mm	250x250 mm	LPL-150-01	925,00 €	964,00 €
200x200 mm	300x300 mm	LPL-200-01	988,00 €	1.028,00 €
250x250 mm	350x350 mm	LPL-250-01	1.265,00 €	1.305,00 €
300x300 mm	400x400 mm	LPL-300-01	1.425,00 €	1.465,00 €

Kleber SOMMER
März - Oktober

Art.-Nr.: LP-150-27

28,90 €

Kleber WINTER (bis -8°C)
November - Februar

Art.-Nr.: LP-150-27-1

49,90 €

Passende Universalabdichtungen auch erhältlich

		Grundplatte 50 mm stark	Hydrothermische Fußplatte 50 mm stark	Leerelement 500 mm	Sparrenhalter	Wandhalter
Durchmesser: Schacht innen	Durchmesser: Schacht außen	Art-Nr.: LPLØ-08	Art-Nr.: LPLØ-09	Art-Nr.: LPLØ-10	Art-Nr.: LPLØ-15	Art-Nr.: LPLØ-16
Ø 150x150 mm	Ø 250x250 mm	23,90 €	57,20 €	89,20 €	259,90 €	72,10 €
Ø 200x200 mm	Ø 300x300 mm	24,90 €	57,20 €	95,80 €	259,90 €	75,90 €
Ø 250x250 mm	Ø 350x350 mm	33,10 €	80,30 €	124,10 €	259,90 €	87,90 €
Ø 300x300 mm	Ø 400x400 mm	44,10 €	85,90 €	139,90 €	259,90 €	107,80 €

		Kopfabdeckung Alu-Einfassung mit 7 cm Überstand / rot - anthrazit	Kopfverkleidung Alu Höhe 1250 mm ohne Schrägschnitt	Kopfverkleidung Alu Höhe 2000 mm ohne Schrägschnitt	Zentrierhilfe
Durchmesser: Schacht innen	Durchmesser: Schacht außen	Art-Nr.: LPLØ-20	Art-Nr.: LPLØ-21	Art-Nr.: LPLØ-22	Art-Nr.: LPLØ-26
Ø 150x150 mm	Ø 250x250 mm	344,60 €	755,90 €	942,90 €	21,00 €
Ø 200x200 mm	Ø 300x300 mm	345,60 €	780,20 €	975,20 €	21,00 €
Ø 250x250 mm	Ø 350x350 mm	344,60 €	877,70 €	1.048,20 €	26,20 €
Ø 300x300 mm	Ø 400x400 mm	369,90 €	923,20 €	1.154,10 €	30,80 €

SPEZIALDACHDURCHFÜHRUNGEN & ABDICHTUNGEN

LUFTDICHT - WINDDICHT - WASSERDICHT



FÜR SHK-HANDWERK, DACHDECKER & ZIMMERMANN

Abdichtungen für die Gebäudehülle
gemäß **DIN 4108-7, ENEC und GEG 2020**

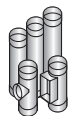

DACHABDICHTUNGEN



Hitzebeständige Abdichtung

Bei der Abdichtung von Durchdringungen wie Abgasrohren werden Materialien mit besonders hoher Temperaturbeständigkeit gefordert. Die HOTSchott Manschetten sind vom TÜV-Süd geprüft und können einer Temperatur von bis zu 250 °C standhalten.

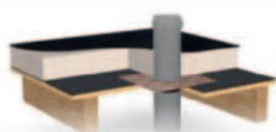

Flachdachabdichtung

Mit unseren Manschetten ist es Ihnen möglich, Durchdringungen in der Flachdachebene und im Attikabereich luft- und winddicht abzudichten. Sie eignen sich zur Abdichtung von Entlüftungs-, Entwässerungsrohren, Attikaabläufen sowie anderen Durchdringungen des Flachdachs.



Installationsabdichtung

Die spezielle Dichtung ermöglicht Ihnen den wiederverschließbaren und luftdichten Einbau von Hohlwandgerätedosen in die Installationsebene. Der großzügige Klebekragen wird direkt auf die vorhandenen Dampfsperren, Dampfbremsen sowie OSB-Platten installiert.



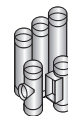

Eckenabdichtung

Besonders die Abdichtung von Eckanschlüssen sowie Leitungen in Eckbereichen stellt häufig ein Problem dar, welches zumeist mit handelsüblichen Klebebändern nur in zeit- aufwendiger Kleinstarbeit gelöst wird. Mit unseren Systemen stellen Sie einen dauerhaft luftdichten und flexiblen Anschluss auch in schwersten Situationen her.

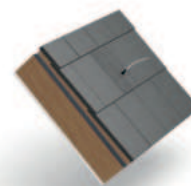

Aufdachabdichtung

Durchdringungen durch die wasserführende Ebene, wie z. B. Dachziegel mit leichter Neigung bis hin zu Steildächern müssen nachträglich abgedichtet werden. Durch unsere Manschetten vermeiden Sie das Eindringen von Feuchte und Wasser in die Dachkonstruktion.

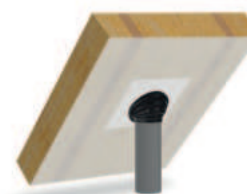

Unterdachabdichtung

Entlüftungs- sowie Abgassysteme durchbrechen die Unterspannbahn mit Dachausbau. Unsere Manschetten mit integriertem Formstück bietet Ihnen eine gewerkübergreifende Anschlussmöglichkeit für Durchdringungen der Dachbahnebenen.

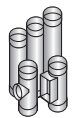

HOTSCHOTT BIS 250°C OBERFLÄCHENTEMPERATUR

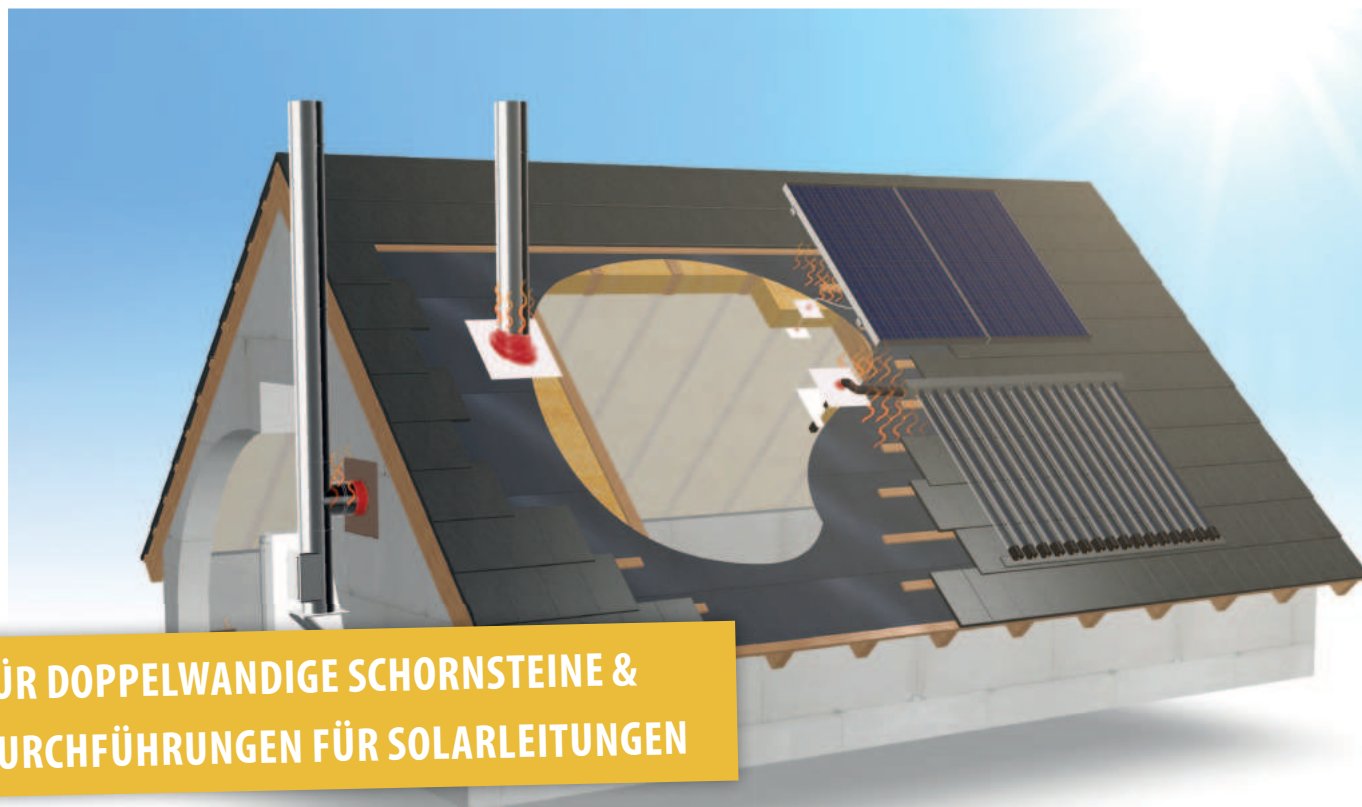

FÜR DOPPELWANDIGE SCHORNSTEINE & DURCHFÜHRUNGEN FÜR SOLARLEITUNGEN

NEU!

HOTSchott GD22 / GD23
Rohrleitungsmanschette



HOTSchott GD22 / GD23
Rohrleitungsmanschette
Alu Butyl



HOTSchott	GD22	GD23
passend für Innendurchmesser:	25-32 mm	40 - 55 mm
Klebekragen:	150 x 150	230 x 230
Artikelnummer:	HS0022	HS0023
Preis:	22,40 €	39,60 €

HOTSchott	GD22	GD23
passend für Innendurchmesser:	25-32 mm	40 - 55 mm
Klebekragen:	150 x 150	230 x 230
Artikelnummer:	HS0022AL	HS0023AL
Preis:	22,40 €	39,60 €

SPEZIELL FÜR SOLARLEITUNGEN!

SPEZIELL FÜR SOLARLEITUNGEN!

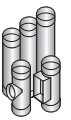

HOTSCOTT BIS 250°C OBERFLÄCHENTEMPERATUR

Ideal für Unterspannbahn / Dampfdiffusionsfolie und Außenwand über Erdgleiche

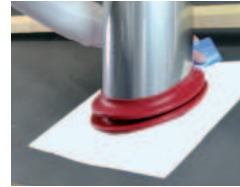

0-30° - MIT TYVEK KLEBEKRAGEN

BIS 45° - MIT FALTENBALG

HOTSCOTT BIS 30° DACHNEIGUNG

HOTSchott 7°-30°	RGD 100	RGD 125	RGD 150	RGD 180	RGD 200	RGD 230	RGD 250
passend für Durchmesser:	100 - 110 mm	125-135 mm	150 - 165 mm	180-200 mm	200-220 mm	230-250 mm	250-270 mm
Klebekragen:	320 x 320 mm	320 x 320	350 x 350	400x400 mm	400x400 mm	580x580 mm	580x580 mm
Artikelnummer:	60-06-74	80-06-74	110-06-74	DWL-130-161	DWL-150-161	DWL-180-161	DWL-200-161
Preis:	81,20 €	93,80 €	109,90 €	122,90 €	129,70 €	141,20 €	149,50 €

HOTSCOTT BIS 45° DACHNEIGUNG

HOTSchott 30-45°	FRGD 100	FRGD 150	FRGD 180	FRGD 200	FRGD 230	FRGD 250
Innendurchmesser:	100 -125 mm	150-165 mm	180-200 mm	200-220 mm	230-250 mm	250-270 mm
Klebekragen:	350 x 350 mm	350 x 350 mm	400 x 400 mm	400 x 400 mm	580 x 580 mm	580 x 580 mm
Artikelnummer:	60-06-74-1	110-06-74-1	DWL-130-161-45	DWL-150-161-45	DWL-180-161-45	DWL-200-161-45
Preis:	100,90 €	139,90 €	157,90 €	159,90 €	179,80 €	195,80 €

Mit AluButyl Klebekragen

Zur Verklebung der Oberspannbahn oder Außenwand unter Erdgleiche

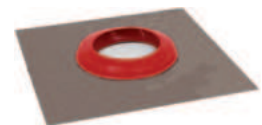

HOTSCOTT RGD230

HOTSCOTT FRGD200 mit Faltenbalg

HOTSCOTT BIS 30° DACHNEIGUNG

HOTSchott 7°-35°:	RGD 100 Alu Butyl	RGD 125 Alu Butyl	RGD 150 Alu Butyl	RGD 180 Alu Butyl	RGD 200 Alu Butyl	RGD 230 Alu Butyl	RGD 250 Alu Butyl
passend für Innendurchmesser:	100 - 110 mm	125-135 mm	150 - 165 mm	180-195 mm	200-225 mm	230-245 mm	250-270 mm
Klebekragen:	320 x 320 mm	320 x 320	320 x 320	400x400 mm	400x400 mm	580x580 mm	580x580 mm
Artikelnummer:	60-06-74AL	80-06-74AL	110-06-74AL	DWL-130-161AL	DWL-150-161AL	DWL-180-161AL	DWL-200-161AL
Preis:	81,10 €	93,10 €	105,20 €	120,30 €	132,20 €	138,30 €	144,30 €

HOTSCOTT BIS 45° DACHNEIGUNG

HOTSchott 30-45°:	FRGD 100 Alu Butyl	FRGD 150 Alu Butyl	FRGD 180 Alu Butyl	FRGD 200 Alu Butyl	FRGD 230 Alu Butyl	FRGD 250 Alu Butyl
Innendurchmesser:	100 -125 mm	150-165 mm	180-200 mm	200-220 mm	230-245 mm	250-270 mm
Klebekragen:	350 x 350 mm	350 x 350 mm	400 x 400 mm	400 x 400 mm	580 x 580 mm	580 x 580 mm
Artikelnummer:	XX-06-74-1AL	110-06-74-1AL	DWL-130-161-45AL	DWL-150-161-45AL	DWL-180-161-45AL	DWL-200-161-45AL
Preis:	105,20 €	117,20 €	129,20 €	135,10 €	148,90 €	154,70 €

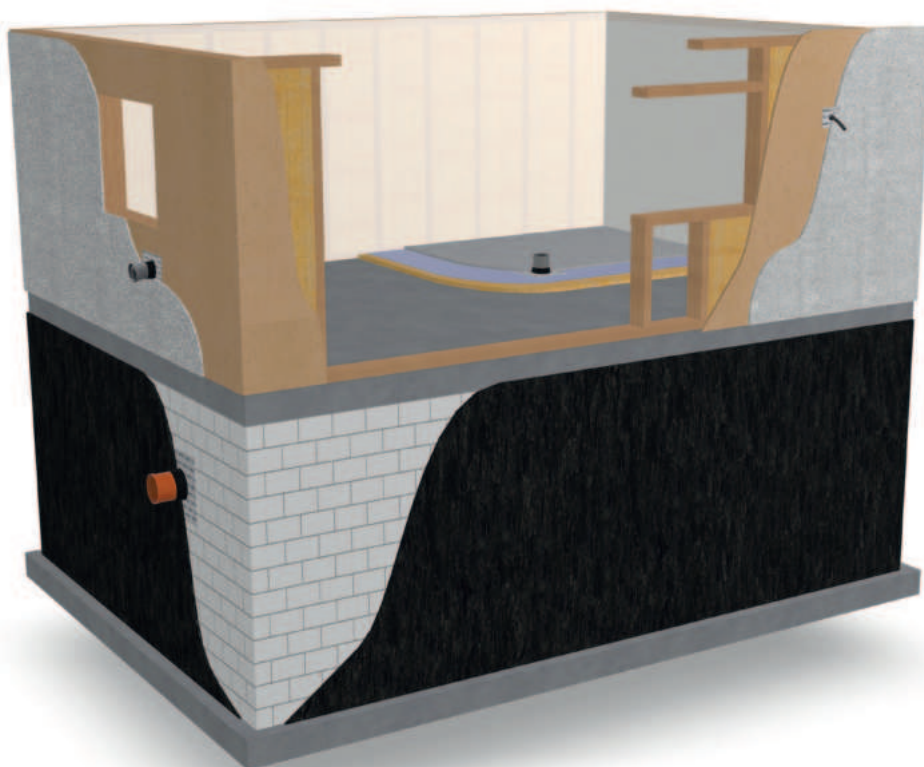
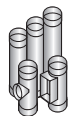

V L I E S B U T Y L M A N S C H E T T E



Überputzbare Luftdichtungsmanschette mit Strukturvlieshaftoberfläche

- Einbau bei Mauerwerk, Holzweichfaserplatten, Beton, Estrich, Wärmedämmverbandsystem und Bodenplattenbereich
- Zum Erreichen der Luftdichtigkeit ist eine Überputzung des VliesButyl Kragens notwendig

- ✓ Einheitliche, werkzeuglose Verarbeitung aller Luftdichtungsmanschetten
- ✓ Für Innen- und Außenanwendungen
- ✓ Dauerelastische Tülle gleicht bauseitige Bewegungen aus
- ✓ Nachträgliches Nachziehen von Leitungen möglich
- ✓ Erfüllt die geforderte Zugentlastung
- ✓ Überputzbare Vliesmanschette für den Einsatz an zu verputzenden Wänden und hinter Wärmedämmverbandsystemen
- ✓ Garantiert luftdicht gemäß DIN 4108-7, EnEV und GEG 2020
- ✓ Luftdichte und wärmebrückenfreie Elektroinstallation gemäß DIN 18015-5

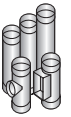

WEITERE DURCHMESSER WIE Z.B. FÜR KABEL UND LEITUNGEN AUF ANFRAGE



DACHNEIGUNG 7-30 ° TEMPERATURBESTÄNDIG -40 BIS 100 °C

Bezeichnung:	RGD75VB	RGD90VB	RGD100VB	RGD125VB	RGD150VB
Durchmesser:	72-90 mm	90-100 mm	100-110 mm	125-135 mm	150-165 mm
Manschette:	230 x 230 mm	320 x 320 mm	320 x 320 mm	320 x 320 mm	350 x 350 mm
Artikelnummer:	VB0052	VB0053	VB004	VB005	VB007
Preis:	44,80 €	51,10 €	51,90 €	61,10 €	74,70 €

Bezeichnung:	RGD180VB	RGD200VB	RGD230VB	RGD250VB
Durchmesser:	180-195 mm	200-220 mm	230-250 mm	250-270 mm
Manschette:	400 x 400 mm	420 x 420 mm	580 x 580 mm	580 x 580 mm
Artikelnummer:	VB0080	VB0008	VB0081	VB0090
Preis:	87,90 €	98,90 €	110,10 €	121,10 €

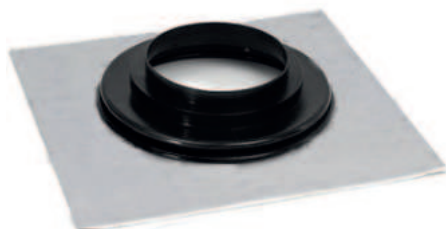

DACHNEIGUNG 30-45 ° TEMPERATURBESTÄNDIG -40 BIS 100 °C

Bezeichnung:	FRGD100VB	FRGD150VB	FRGD180VB	FRGD200VB	FRGD230VB	FRGD250VB
Durchmesser:	100-125 mm	150-165 mm	180-200 mm	200-220 mm	230-250 mm	250-270 mm
Manschette:	350 x 350 mm	350 x 350 mm	400 x 400 mm	400 x 400 mm	580 x 580 mm	580 x 580 mm
Artikelnummer:	VB0071	VB0072	VB0076	VB0073	VB0074	VB0075
Preis:	79,30 €	88,10 €	121,60 €	135,20 €	151,50 €	159,80 €



RUND UM DIE UHR BESTELT SAUBER & PÜNTKLICH GELIEFERT

In unserem **Online-Shop** finden Sie nicht nur unsere **Artikel** sondern auch **technische Zeichnungen, Montageanleitungen** und vieles mehr.

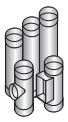

ABDICHTUNGEN FÜR MAUERWERK & DAMPFSPERREN

Alu Butyl Manschette zum Abdichten von Mauerwerk, Holzfaserplatten, Bodenplatten und Oberspannbahnen



- Luftdicht gemäß DIN 4108-7, ENEC und GEG2020
- Feuchtigkeitsfest, wasserdicht, garantiert dauerhaft luftdicht
- Konische, flexible Tülle gleicht bauseitige Bewegungen aus und entlastet den Abdichtungsbereich
- Große Kontaktfläche durch lange Dichttülle zum Kabel oder Rohr
- Ideal für konzentrische Abgasleitung siehe Preisliste Poly Star



- ✓ Einheitliche und werkzeuglose Verarbeitung aller Luftdichtmanschetten
- ✓ Schutz für Innen- und Außenanwendungen vor Bauschäden und Schimmel
- ✓ Abdichtung bei Durchdringen durch Bodenfundamente, Holzweichfaserplatten, u.v.m.
- ✓ Spezielle Faltenbalgmanschetten für Dachschrägen
- ✓ Garantiert luftdicht gemäß DIN 4108-7, EnEV und GEG 2020
- ✓ Luftdichte und wärmebrückenfreie Elektroinstallation gemäß DIN 18015-5
- ✓ Geprüft wasserdicht 0,02 bar (0,20 m), Bauwerksabdichtung gemäß DIN 18195-9 und -5
- ✓ Extrem reißfest



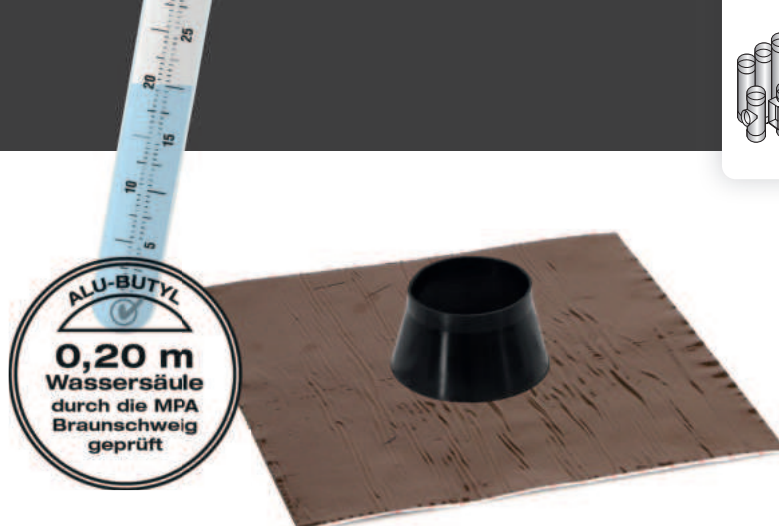
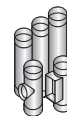

DACHNEIGUNG 7-30 ° / SENKRECHTES MAUERWERK TEMPERATURBESTÄNDIG -40 BIS 100 °C

Bezeichnung:	RGD100Alu	RGD125Alu	RGD150Alu	RGD180Alu
Durchmesser:	100-110 mm	125-135 mm	150-165 mm	180-195 mm
Manschette:	320 x 320 mm	320 x 320 mm	350 x 350 mm	400 x 400 mm
Artikelnummer:	B0004	B0005	B0007	B0080
Preis:	52,60 €	61,80 €	75,60 €	87,90 €

Bezeichnung:	RGD200Alu	RGD230Alu	RGD250Alu
Durchmesser:	200-220 mm	230-250 mm	250-270 mm
Manschette:	420 x 420 mm	580 x 580 mm	580 x 580 mm
Artikelnummer:	B0008	B0081	B0090
Preis:	99,90 €	110,10 €	121,20 €

DACHNEIGUNG -45 ° TEMPERATURBESTÄNDIG -40 BIS 100 °C



Bezeichnung:	FRGD100Alu	FRGD125Alu	FRGD150Alu	FRGD180Alu
Durchmesser:	100-125 mm	125 - 150 mm	150-165 mm	180-200 mm
Manschette:	350 x 350 mm	350 x 350 mm	350 x 350 mm	350 x 350 mm
Artikelnummer:	B0071	B0077	B0072	B0076
Preis:	79,30 €	80,50 €	88,10 €	121,60 €

Bezeichnung:	FRGD200Alu	FRGD230Alu	FRGD250Alu
Durchmesser:	200 - 222 mm	230 - 250 mm	250 - 270 mm
Manschette:	400 x 400 mm	580 x 580 mm	580 x 580 mm
Artikelnummer:	B0073	B0074	B0075
Preis:	135,20 €	153,40 €	161,90 €

WEITERE DURCHMESSER WIE Z.B. FÜR KABEL UND LEITUNGEN AUF ANFRAGE

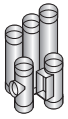

INNOVATION AUS EIGENER HERSTELLUNG:

NACHHALTIGE DACHDURCHFÜHRUNGEN MIT ELASTOMERE-SCHÜRZE



Die immer größer werdende Nachfrage nach alternativen Baustoffen im Privat- und Gewerbebau hat auch die **Schornsteintechnik Neumarkt** zum Anlass genommen, um ein konventionelles Produkt neu zu gestalten.

Lange Zeit waren Dachdurchführungen mit **Bleischürzen** der Standard zum Abdichten von Durchbrüchen in Dächern. Solche Dachdurchführungen **setzen allerdings Schadstoffe frei**.

Die **Schornsteintechnik Neumarkt** hat eine **nachhaltige Alternative** zu den herkömmlichen Dachdurchführungen entwickelt. Diese neuen Dachdurchführungen lassen sich, dank **Elastomere-Schürzen**, **ideal in den Recycling-Kreislauf zurückführen** und bieten viele weitere Vorteile.

Zwei Typen von Elastomere-Schürzen sind nun in der Produktionsstätte der Schornsteintechnik in Sulzbürg entwickelt worden: Typ „**Eco Green**“ und Typ „**Bio Elastisch**“!

Typ Eco Green
mit Elastomere-Schürze mit Aluminiumgewebe

„**Bio Elastisch**“
mit selbstklebender Aluminium-Kunststoff-Schürze

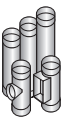

Typ „Bio Elastisch“

Selbstklebende Ausführung

- Großzügige Schürzengröße
- Flexibel und Leistungsstark
- UV-beständig & hohe Klebkraft
- Bis zu 60% Dehnfähigkeit in Rollrichtung

Farbe: -BRA Braun
 -SCH Schwarz
 -TER Terrakotta

Zusätzlich bei Typ „Bio Elastisch“

**HAFTPRIMER
 GRUNDIERUNG
 FÜR SANDIGE / SAUGENDE OBERFLÄCHEN**

Zum Erstellen einer tragenden Klebefläche

Inhalt	Art.-Nr.:	Preis:
125ml	Prim-125	20,40 €
250ml	Prim-250	38,40 €
500ml	Prim-500	51,10 €



FLEXIBEL & NACHHALTIG

Passend für DW Rohre Innen
 130 / 150 mm / 180 mm



	Art.-Nr.:	20-150-630-ELV-XXX	20-150-640-ELV-XXX	20-150-655-ELV-XXX
Ø 130/150 mm		336,90 €	358,80 €	389,60 €
	Art.-Nr.:	20-180-630-ELV-XXX	20-180-640-ELV-XXX	20-180-655-ELV-XXX
Ø 180 mm		379,90 €	389,60 €	409,80 €

**Bitte ersetzen Sie das XXX
 in der Artikelnummer mit
 Ihrer Wunschfarbe!**

Typ „ECO GREEN“

Bleiersatz

- Großzügige Schürzengröße
- Hitzebeständig
- UV-Beständig
- Funktionalität, Dichtigkeit und Einbindung wie Bleischürze

Farbe: -BGR grau
 -BSW schwarz
 -BTR terrakotta

Passend für DW Rohre
 Innen 130 / 150 mm / 180 mm



	Art.-Nr.:	20-150-630-ELA-XXX	20-150-640-ELA-XXX	20-113-655-ELA-XXX
Ø 130/150 mm		336,90 €	358,80 €	389,60 €
	Art.-Nr.:	20-180-630-ELA-XXX	20-180-640-ELA-XXX	20-180-655-ELA-XXX
Ø 180 mm		379,90 €	389,60 €	409,80 €

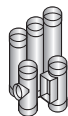

SPEZIALDACHDURCHFÜHRUNGEN

Faserzementwelldach und Metalltrapez- oder Metallwelldach

TECHNISCHE DATEN

Für Außendurchmesser	von 150 mm - 300 mm
Dachneigung	0-35°
Profilhöhe Trapezblech	bis max. 45 mm
Temperaturbeständigkeit	bis max. 250° C Oberflächentemperatur
Ermüdungsausbrüche	ausgeschlossen
Manschettengröße	456 x 456 mm mit Alurahmen

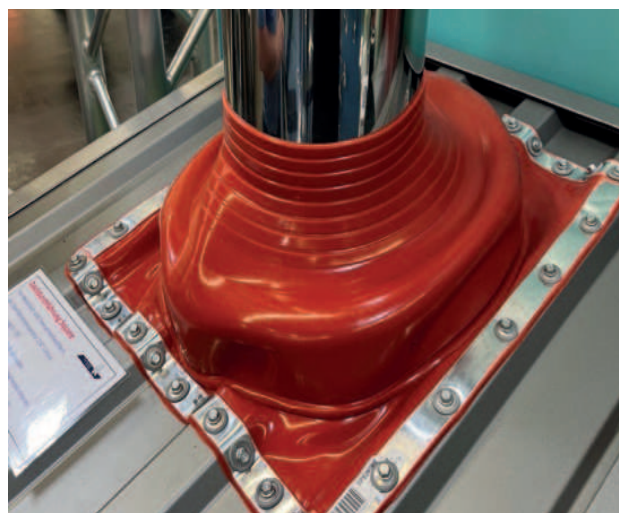

Einbau mit dem zuständigen, **bevollmächtigten Bezirksschornsteinfeger** abklären!



Bis 250° C

ROHRMANSCHETTE SQUARE

Für Faserzementwelldach

- 1 x Rohrmanschette
- 1 x Kartusche Fugendichtstoff
- 1 x Presslaschenblindniet-Set

Art.Nr.	Durchmesser Ausschnitt	Preis
103-001-081	150 - 300 mm Außendurchmesser	589,00 €

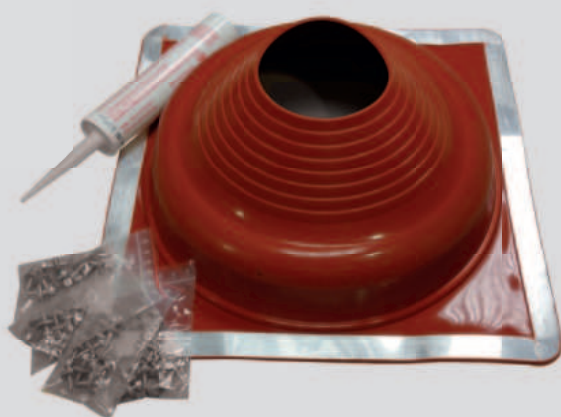

ROHRMANSCHETTE SQUARE

Für Metall Trapez-Welldach

- 1 x Rohrmanschette
- 1 x Kartusche Fugendichtstoff
- 1 x Bohrschrauben-Set

Art.Nr.	Durchmesser Ausschnitt	Preis
103-001-080	150 - 300 mm Außendurchmesser	589,00 €

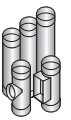

SPEZIALDACHDURCHFÜHRUNGEN

Faserzementwelldach und Metalltrapez- oder Metallwelldach

TECHNISCHE DATEN

Für Außendurchmesser	von 75 - 175 mm
Dachneigung	0-35°
Manschette	280 x 280 mm
Profilhöhe	45 mm
Temperatur	max. 150°C Oberflächen- temperatur

- Nicht absorbierende, geschlossenzellige Dichtfläche (Schaumrücken)
- Dichtet unter Kompression sogar auf nassen Oberflächen
- Dichtfunktion wird ohne Verwendung eines Fugendichtstoffes durch vorhandenes Dichtband erreicht
- Thermische Längenänderung der Rohre werden nicht behindert
- Ermüdungsbrüche sind ausgeschlossen
- 20 Jahre Garantie auf Material



Bis 150° C



ROHRMANSCHETTE EZI-SEAL

Für Welldach & Faserzement

1 x Rohrmanschette mit Schaumrücken
1 x Presslaschenblindniet-Set

Art.Nr.	Durchmesser	Durchmesser Ausschnitt	Preis
60-06-53-01	60/100 mm	75-175 mm Außendurchmesser	139,80 €
80-06-53-01	80/125 mm		
110-06-53-01	110/160 mm		

ROHRMANSCHETTE EZI-SEAL

Für Metaldach

1 x Rohrmanschette mit Schaumrücken
1 x Bohrschrauben-Set (20 Stück)

Art.Nr.	Durchmesser	Durchmesser Ausschnitt	Preis
60-06-53	60/100 mm	75 - 175 mm Außendurchmesser	139,80 €
80-06-53	80/125 mm		
110-06-53	110/160 mm		

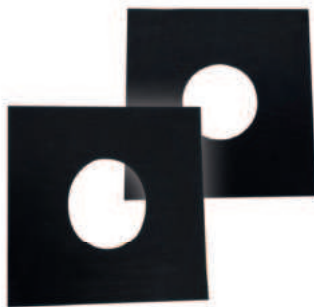

ABDICHTMANSCHETTE LIGHT SELBSTKLEBEND

- Ideal für konzentrische Abgasleitung (siehe Poly Star Preisliste)
- Zum Abdichten der Dampfsperre bis **max. 100 °C Oberflächentemperatur**
- Dichte Gebäudehülle nach ENEC

Dachneigung	Art.Nr.	Durchmesser Ausschnitt	Preis
0°-20°	288072100	100 mm	16,10 €
	288072125	125 mm	16,90 €
	288072160	160 mm	19,40 €

Dachneigung	Art.Nr.	Durchmesser Ausschnitt	Preis
20°-45°	288073100	100 mm	16,10 €
	288073125	125 mm	16,90 €
	288073160	160 mm	19,40 €

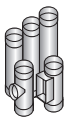

SCHACHTABDICHTUNGEN

Mit der **Schachtabdichtung** erstellen Sie eine **Abdichtung** von Schornsteinen oder anderen aufgehenden eckigen Bauteilen zur **Dampfdiffusionssperre**. Die vier einzeln **vorkonfektionierten Eckbereiche** lassen sich durch ihre Flexibilität an

unterschiedliche Dachneigungen anpassen. Durch die zusätzlich mitgelieferten **Anschlussstücke** lassen sich diverse Schachtgrößen sicher und **dauerhaft abdichten**. Die **vorkonfektionierten Kleberebereiche** garantieren ein **komfortables Anarbeiten** an das Bauteil.

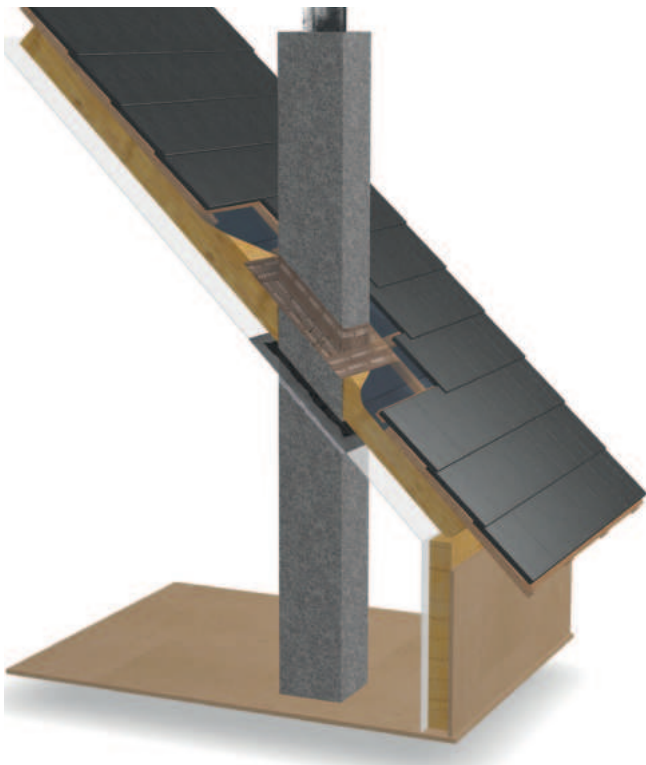

- Garantiert luftdicht gemäß DIN 4108-7, EnEV und GEG 2020
- Schutz vor Bauschäden, die durch unkontrollierten Luftaustausch entstehen können
- Vorkonfektionierte selbstklebende System-Teile
- Einheitliche und werkzeuglose Verarbeitung
- Variabel einsetzbar auch an Dachneigungen
- Für Innen- und Außenanwendungen
- Als Vlies-Variante nachträglich überputzbar



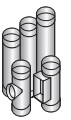

DACHABDICHTUNGSSET ALU BUTYL MIT PUTZTRÄGER FÜR OBERSPANNBAHN

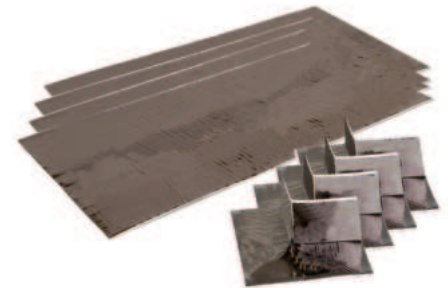
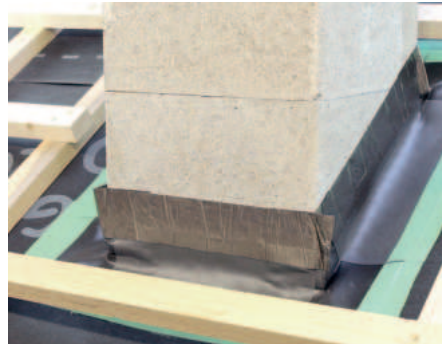

- Winddicht für Oberspannbahnen
- Selbstklebende Anschlussstücke mit speziellen Klebeflächen
- Unterteilte Klebeflächen für komfortables Anarbeiten
- Vorgefertigte Eckteile für luftdichte Passform für Eckbereiche
- Gleicht bauseitige Bewegungen durch Temperaturunterschiede etc. aus

Dachabdichtungsset Alu Butyl mit Putzträger

für die Oberspannbahn

bestehend aus

4 x Winkelecken

4 x Anschlussbänder je 250 mm Länge

	Dachabdichtungsset				Primer
Breite Schacht	150 x 150 mm	300 x 300 mm	550 x 550 mm	800 x 800 mm	250 ml
Art.-Nr.	WIMP-0250	WIMP-0500	WIMP-0750	WIMP-1000	PRIM-250
Preis	92,50 €	112,60 €	129,60 €	163,40 €	38,40 €

Dauerhaft feuchtigkeitsfest und luftdicht!



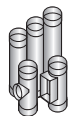

SCHACHTABDICHTUNGEN ÜBER DACH

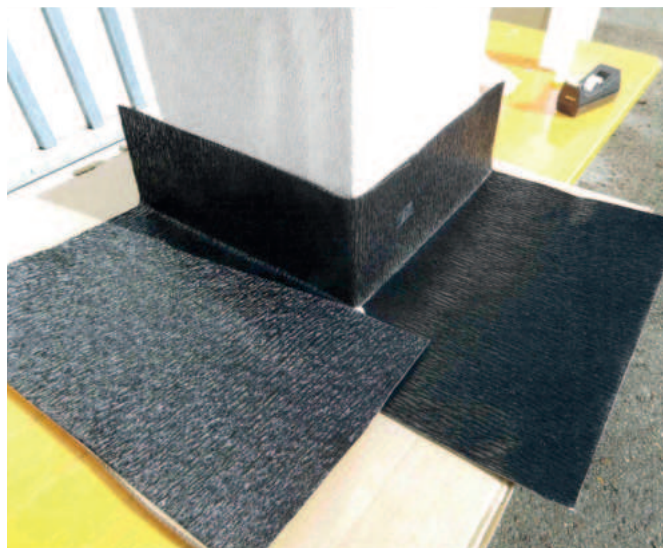

Die **Schachtabdichtungen über Dach** wurden zur universellen Abdichtung von Durchdringungen für das geneigte Dach entwickelt. Durch die Kombination aus gekrepptem Aluminium mit vollflächiger Butylbeschichtung und Abdichtecken aus flexiblem Zellschaum, **passt sich das Dichtsystem verschiedensten Unebenheiten wie z. B.: Dachziegeln an** und lässt sich trotzdem einfach montieren.

- **Elastomerebahn** vollflächig verklebbar
- **Primer zum Grundieren** von sandigen und saugenden Oberflächen als Voranstrich
- Gleicht Bewegungen der Bauteile aus
- Elastomerebahn dehnbar in Laufrichtung

DACHABDICHTUNGSSET AUSSEN FÜR LEICHTBAUSCHORNSTEIN • FERTIGTEILSCHORNSTEINE



Dachabdichtungsset Außen bestehend aus

- 1 x Haftprimer lösungsmittelfrei 250 ml
- 4 x Winkelmanschetten 300 x 250 mm vorgestanzt
- 4 x Schaumecken
- 1 x Rolle Elastomerebahn •
Breite: 450 mm • Länge 2500 mm

	Art.-Nr.	Anschlussbandlänge	Preis
Art.-Nr. braun	WABRA-001-Set	2500 mm	338,90 €
Art.-Nr. terrakotta	WATER-001-Set		
Art.-Nr. schwarz	WASCH-001-Set		

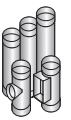

ZUBEHÖR

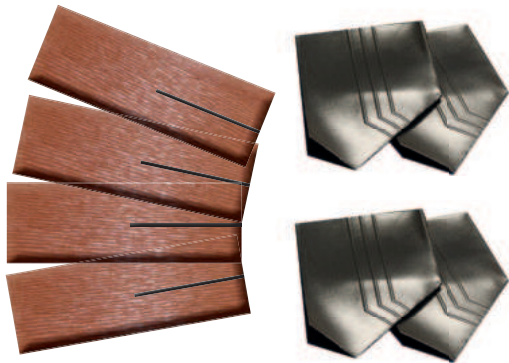

AUSSENABDICHTUNGSECKEN

4 X WINKELECKMANSCHETTE 300 X 20 MM
4 X SCHAUMECKEN

schwarz	terrakotta	braun
WASCH-001	WATER-001	WABRA-001
112,40 €		



HAFTPRIMER

GRUNDIERUNG
FÜR SANDIGE / SAUGENDE OBERFLÄCHEN

Zum Erstellen einer tragenden Klebefläche

Inhalt	Art.-Nr.	Preis
125ml	Prim-125	20,40 €
250ml	Prim-250	38,40 €
500ml	Prim-500	51,10 €

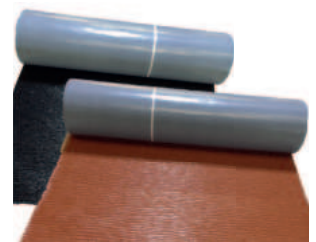

ROLLE ELASTOMERE

BREITE: 450 MM
VOLLFLÄCHIG VERKLEBBAR

Länge 2500 mm		
schwarz	terrakotta	braun
WASCH-002	WATER-002	WABRA-002
191,80 €		

Länge 5000 mm		
schwarz	terrakotta	braun
WASCH-003	WATER-003	WABRA-003
379,60 €		



SILIKON
DÜSENKARTUSCHE 310 ML
Weiß/Schwarz

Schwarz
Art.-Nr.: 103-001-062

Weiß
Art.-Nr.: 103-001-063

21,70 €



SCHAMOTTKLEBER
DÜSENKARTUSCHE 310 M

310 ml
Art.-Nr.: 103-001-061

17,20 €

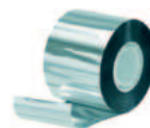

ALUKLEBEBAND

500 mm x 100 m
Art.-Nr.: St-Iso-Z02

29,90 €



HAFTPRIMER
GRUNDIERUNG FÜR SANDIGE
UND SAUGENDE OBERFLÄCHEN

125 ml
Art.-Nr.: Prim-125 **20,40 €**

250 ml
Art.-Nr.: Prim-250 **38,40 €**

500 ml
Art.-Nr.: Prim-500 **51,10 €**

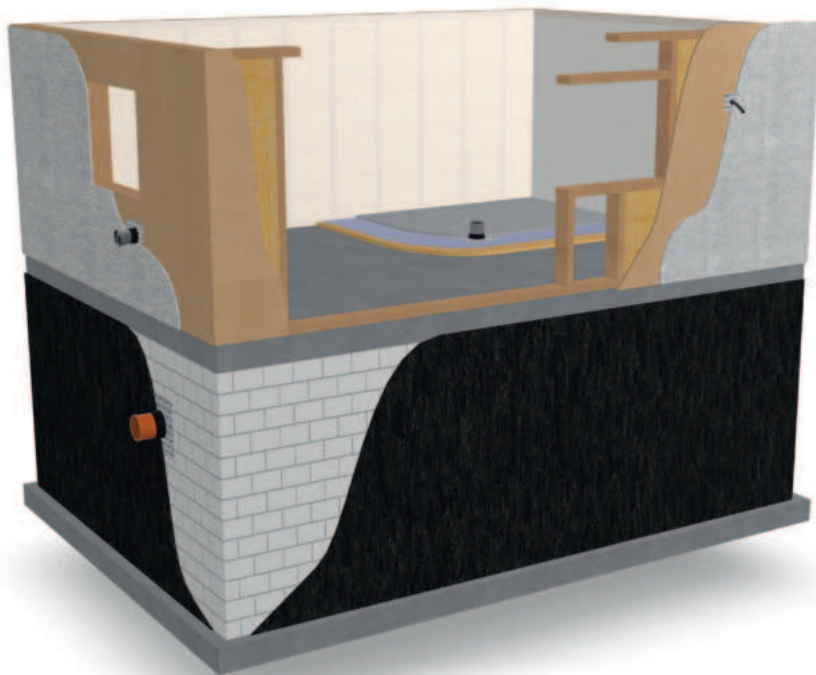
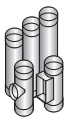

TYVEK LUFTDICHTUNGSMANSCHETTE









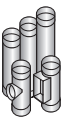



Zum Anbringen an die Dampfdiffusionssperre (Folie)





- ✓ Garantiert luftdicht gemäß DIN4108-7, EnEV und GEG 2020
- ✓ Luftdichte und wärmebrückenfreie Elektroinstallation gemäß DIN 18015-5
- ✓ Erfüllt die geforderte Zugentlastung
- ✓ Dauerelastische Tülle gleicht bauseitige Bewegungen aus
- ✓ Einheitliche und werkzeuglose Verarbeitung aller Luftdichtungsmanschetten
- ✓ Extrem reißfest
- ✓ Schutz für Innen- und Außenanwendungen vor Bauschäden und Schimmel
- ✓ Nachträgliches Ziehen von Leitungen möglich
- ✓ Für Kabel, Rohre, Leitungen und Lüftungen, z.B. Badentlüftung





	D1 Tyvek 4 Tyvek Kabelmanschette	D1 Tyvek 8 Tyvek Kabelmanschette	D1 Tyvek 12 Tyvek Kabelmanschette	GD21 Tyvek Tyvek Rohr- leitungsmanschette	GD24 Tyvek Tyvek Rohr- leitungsmanschette
					
Durchmesser	4-8 mm	8-12 mm	12 -15 mm	15-22 mm	22-25 mm
Maße	150 x 150 mm	150 x 150 mm	150 x 150 mm	150 x 150 mm	150 x 150 mm
Art.-Nr.	0011	0001	0111	0021	0025
Preis	10,30 €	10,30 €	10,30 €	10,60 €	11,40 €

	GD22 Tyvek Tyvek Rohr- leitungsmanschette	GD25 Tyvek Tyvek Rohr- leitungsmanschette	GD23 Tyvek Tyvek Rohr- leitungsmanschette	RGD75 Tyvek Tyvek Rohr- leitungsmanschette	RGD100 Tyvek Tyvek Rohr- leitungsmanschette
					
Durchmesser	25-32 mm	32-40 mm	40-55 mm	72-90 mm	100 - 110 mm
Maße	150 x 150 mm	230 x 230 mm	230 x 230 mm	230 x 230 mm	320 x 320 mm
Art.-Nr.	0022	0026	0023	0052	0004
Preis	11,70 €	18,30 €	24,00 €	40,60 €	45,20 €

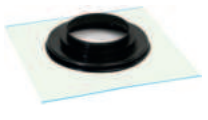
	RGD125 Tyvek Tyvek Rohr- leitungsmanschette	RGD150 Tyvek Rohr- leitungsmanschette	FRGD100 Tyvek Tyvek Faltenleitungs- manschette für Dach- neigungen (45°)	FRGD150 Tyvek Tyvek Faltenleitungs- manschette für Dach- neigungen (45°)	FRGD180 Tyvek Tyvek Faltenleitungs- manschette für Dach- neigungen (45°)
					
Durchmesser	125 - 140 mm	150 - 165 mm	100 - 125 mm	150 - 165 mm	180 - 200 mm
Maße	320 x 320 mm	350 x 350 mm	350 x 350 mm	350 x 350 mm	400 x 400 mm
Art.-Nr.	0005	0007	0071	0072	0076
Preis	56,10 €	68,80 €	63,30 €	75,90 €	91,90 €

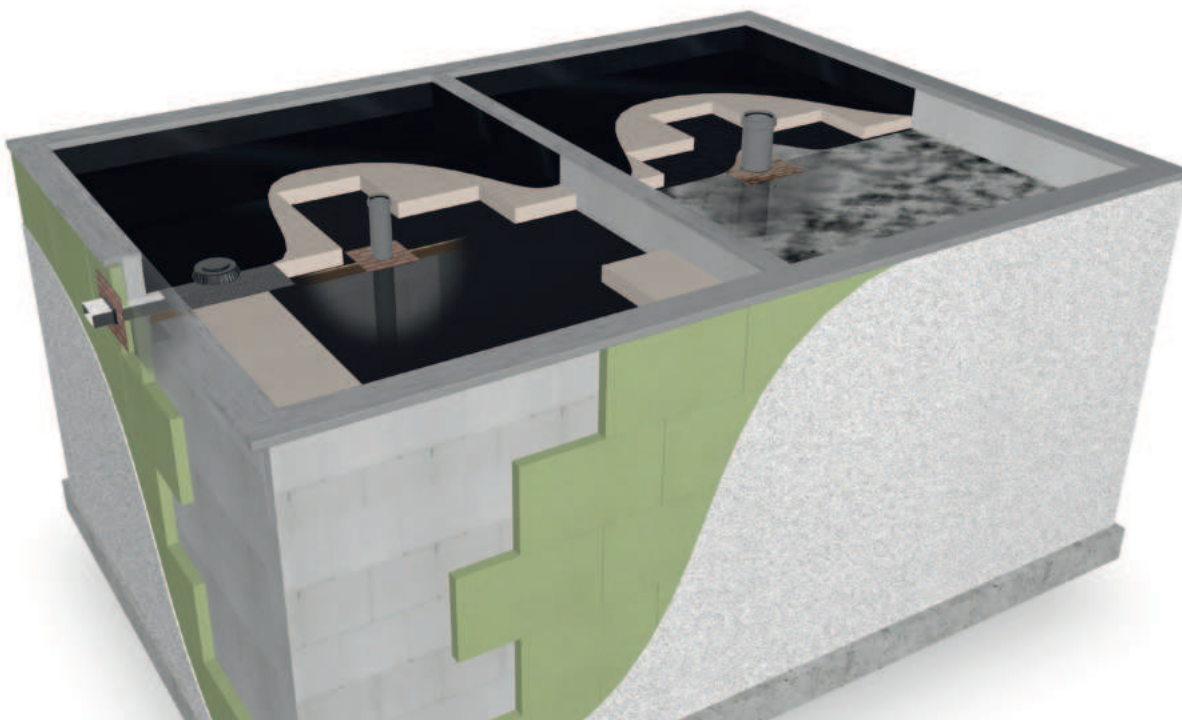
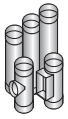

FLACHDACH-ABDICHTUNG



Für Flachdach AluButyl

- Abdichtung von Durchdringungen in Flachdachebene und Attika-Bereich
- Entlüftungsröhre, Entwässerungs- und Attikaabläufe
- Montage-Stelle trocken und staubfrei
- Mit Haft oder Spüh-Primer Untergrund vorbehandeln
- Nicht in der wasserführenden Ebene einsetzen!



- ✓ Garantiert luftdicht gemäß DIN4108-7, EnEV und GEG 2020
- ✓ Aktiver Schutz vor Witterungseinflüssen wie Wind, Regen, usw.
- ✓ Abdichtung bei Durchdringungen im Flachdachbereich
- ✓ Luftdichte und wärmebrückenfreie Elektroinstallation gemäß DIN 18015-5
- ✓ Dauerelastische Tülle gleicht bauseitige Bewegungen aus
- ✓ Schutz vor Bauschäden, die durch den unkontrollierten Luftaustausch entstehen könnten

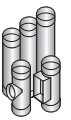

Fingerlift

Ermöglicht leichtes
Abziehen der Schutzfolie

Butyl Klebekragen

Feuchtigkeitsfest, wasserdicht, garantiert dauerhaft
luftdicht, haftet nahezu auf allen Materialien

Konische flexible Tülle

Für verschiedene Durchmesser.
Gleicht bauseitige Bewegungen aus
und entlastet den Abdichtungsbereich

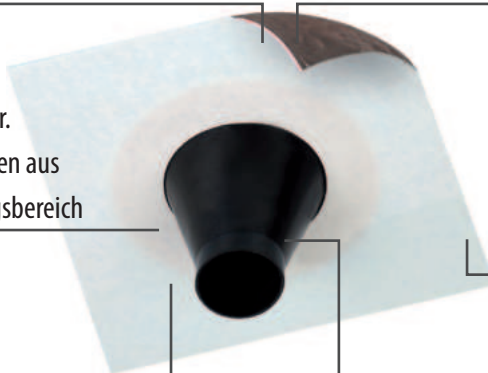

Eck-Optimierung

Für Attika-Abdichtungen mit speziell
ausgeprägten Anpasslaschen

Selbstklebender Kragen

Komplett werkzeuglose Montage
und breite Klebefläche

Rückseitige Dichttülle

Große Kontaktfläche zum Rohr

	Flachdachabdichtung mit AluButyl Manschette Ty RGD 50 FD	Flachdachabdichtung mit AluButyl Manschette Ty RGD 75 FD	Flachdachabdichtung mit AluButyl Manschette Ty RGD 90 FD	Flachdachabdichtung mit AluButyl Manschette Ty RGD 100 FD	Flachdachabdichtung mit AluButyl Manschette Ty RGD 125 FD
für Durchmesser	50 - 72 mm	72 - 90 mm	90 - 100 mm	100 - 110 mm	125 - 140 mm
Klebekragen	230 x 230 mm	230 x 230 mm	320 x 320 mm	320 x 320 mm	320 x 320 mm
Art.-Nr.	FD0051	FD0052	FD0053	FD0004	FD0005
Preis	41,80 €	47,30 €	48,40 €	48,80 €	57,00 €

	Flachdachabdichtung mit AluButyl Manschette Ty RGD 150 FD	Flachdachabdichtung mit AluButyl Manschette Ty RGD 180 FD	Flachdachabdichtung mit AluButyl Manschette Ty RGD 200 FD	Flachdachabdichtung mit AluButyl Manschette Ty RGD 230 FD	Flachdachabdichtung mit AluButyl Manschette Ty RGD 250 FD
für Durchmesser	150 - 165 mm	180 - 195 mm	200 - 220 mm	230 - 245 mm	250 - 270 mm
Maße	350 x 350 mm	400 x 400 mm	400 x 400 mm	580 x 580 mm	580 x 580 mm
Art.-Nr.	FD0007	FD0080	FD0008	FD0081	FD0090
Preis	87,10 €	87,90 €	102,70 €	114,10 €	125,50 €

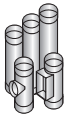

DACHABDICHTUNGEN



WakaFlex

Langlebigkeit und Farbstabilität durch optimale Materialrezeptur und hohe UV-Beständigkeit.

Einteilige Ausführung

Höchste Sicherheit vor Regen, Schnee und Staubeintrieb

Verfügbar in den Farben:



Ideale Anformbarkeit

Durch formstabile Streckgittereinlage aus hochwertigem Aluminium

Wasserablauf

Bereits integriert für eventuell entstehendes Kondenswasser

- ✓ Dauerhaft dicht auf einer geeigneten, wasserführenden Dachebene
- ✓ Sekundenschnelle und einfache Verarbeitung
- ✓ In verschiedenen Farben erhältlich
- ✓ Passt sich Unebenheiten dauerhaft an
- ✓ Hohe UV-Beständigkeit
- ✓ Bleifrei
- ✓ Leicht anformbar
- ✓ Vollflächige Verklebung

EINBAU

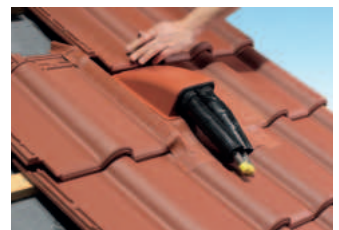

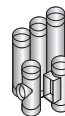

DACHDURCHFÜHRUNG & ABDICHTUNGEN FÜR SOLARLEITUNGEN

auf wasserführender Ebene, Ziegeldach & Abdichtungen

- WakaFlex-Klebekragen mit starker Klebekraft
- zu allen Seiten dehnbare Schürze

2 verschiedene Ausführungen

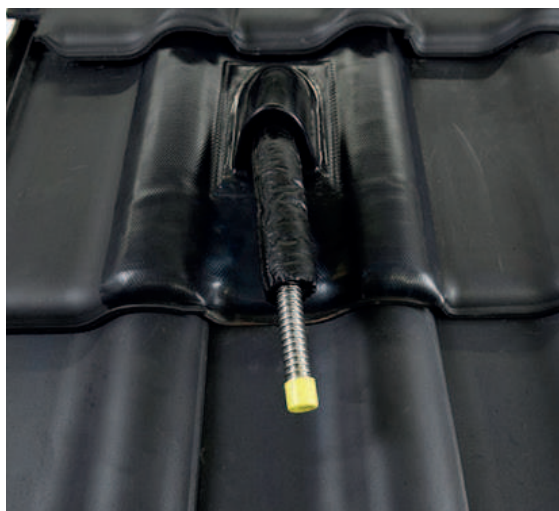

Solarleitung	einfach	doppelt 2x 31x45
Durchmesser:	31-45 mm	31-45 mm
Klebekragen:	320x320 mm	350x560 mm
Art.-Nr. schwarz:	RORS1	RORS2
Art.-Nr. terrakotta:	RORR1	RORR2
Preis:	160,60 €	249,10 €



bis 100°C

**Manschetten
GD23 Set**

Durchmesser:	42-55 mm
Klebekragen:	230x230 mm
Artikelnummer:	0023SET2
Preis:	41,40 €



GDD23
passend zur Doppelrohrdurchführung

Bezeichnung	GDD23
passend für Innendurchmesser:	40 - 55 mm
Klebekragen:	320 x 320 mm
Artikelnummer:	0024
Preis:	36,40 €



bis 250°C

HOTSchott GD23
Rohrleitungsmanschette

HOTSchott	GD23
passend für Innendurchmesser:	40 - 55 mm
Klebekragen:	230 x 230 mm
Artikelnummer:	HS0023
Preis:	39,60 €

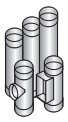

DACHABDICHTUNGEN



Lange Dichttülle

Große Kontaktfläche zu Kabel oder Rohr

Konisch flexible Tülle

Für verschiedene Durchmesser.
Gleicht bauseitige Bewegungen aus und entlastet den Abdichtungsbereich.

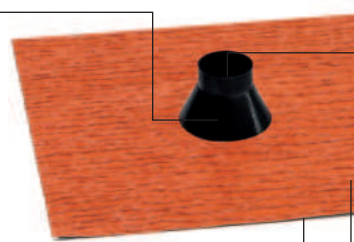

Gekreptes Aluminium

Ermöglicht ein besonders leichtes Anformen auch an Ziegel mit starkem Profil. In verschiedenen Farben erhältlich.

EasyForm Klebekragan mit Butylkleber

Witterungsstabil, bleifrei, dauerhaft dicht

Verfügbar in den Farben:

-  Schwarz
-  Ziegelrot
-  Anthrazit
-  Zinkgrau
-  Dunkelbraun

Selbstklebend

Komplett werkzeuglose Montage und breite Klebefläche

✓ Dauerhaft dicht auf einer geneigten, wasserführenden Dachebene

✓ Sekundenschnelle und einfache Verarbeitung

✓ In verschiedenen Farben erhältlich

✓ Leicht anformbar

✓ Passt sich Unebenheiten dauerhaft an

✓ Hohe UV-Beständigkeit

✓ Bleifrei

✓ Vollflächige Verklebung

EINBAU



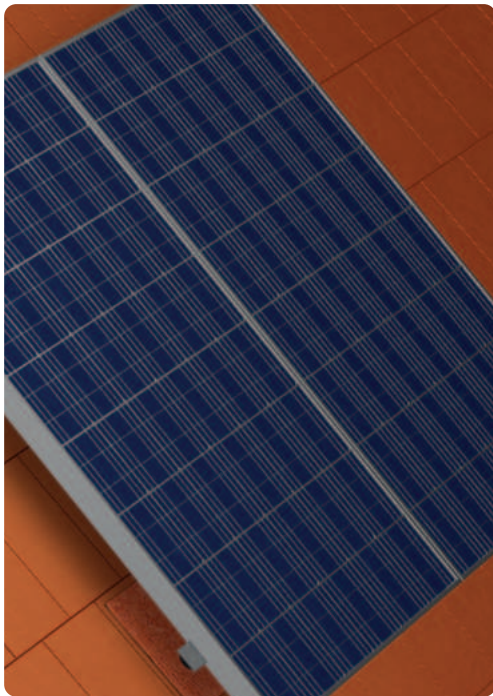
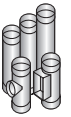

ABDICHTUNGEN ZIEGELDACH FÜR GERÄTETRÄGER UND KABELDURCHFÜHRUNGEN

Die AufdachDICHT Manschetten sind universell zur Abdichtung von Dachdurchdringungen (z.B. an Solaranlagen- oder Thermiegerätehaltern, Stockschrauben und Antennenmasten) im geneigten Dach einsetzbar.

Durch die Oberfläche aus gekrepptem Aluminium und der vollflächigen Butylbeschichtung passen sich die AufdachDICHT Manschetten verschiedensten Unebenheiten wie

z. B. Dachziegeln an.

Wie gewohnt stehen unsere Manschetten in unterschiedlichen Größen zur Verfügung, so dass für gängige Dachaufbauten die passende Abdichtung vorhanden ist.

Im System „Universalgerätehalter-Set GD22“ erhalten Sie eine kombinierte Befestigungs- und Abdichtungslösung für Aufdachhalterungen.



Manschette	Kabelmanschette D1	GD21	GD22
Durchmesser:	8-12 mm	15-22 mm	25-32 mm
Klebekragen:	300x200 mm	300x200 mm	300x200 mm
Art.-Nr. schwarz:	SD0001-S	SD0021-S	SD0022-S
Art.-Nr. terrakotta:	SD0001-T	SD0021-T	SD0022-T
Preis:	47,30 €	83,10 €	89,70 €



Manschette	GD23	Kombi-Gerätehalter mit M10 Gewinde
Durchmesser:	42-55 mm	inkl. GD22 und Manschette
Klebekragen:	300x200 mm	
Art.-Nr. schwarz:	SD0023-S	
Art.-Nr. terrakotta:	SD0023-T	UDGH01
Preis:	91,20 €	132,90 €

SIE PLANEN ETWAS GANZ BESONDERES?

WIR SIND IHR ANSPRECHPARTNER FÜR
SONDERANFERTIGUNGEN ALLER ART.

Sie planen einen **Kamin auf einem Hausboot** oder benötigen die **Bauteile in einer besonderen Farbe**? Dann sind Sie bei uns genau richtig! Wir sind Ihr professioneller Partner für **Sonderanfertigungen aller Art**.

Unser geschultes Personal steht Ihnen jederzeit für eine individuelle Beratung zur Verfügung. Von der **Planung, Produktzusammenstellung** bis hin zur **zeitnahen Lieferung** - wir unterstützen Sie von Anfang an!



MUT ZUR FARBE!

Unsere Artikel gibt es in einer breiten Farbauswahl aus **213 RAL-Farben**. Sie haben eine Wunschfarbe? Sprechen Sie uns gerne drauf an.



WEITERE SYSTEME & BAUTEILE

BAUTEILE & TECHNISCHE DATEN VERBINDUNGSLEITUNGSMATERIAL

- ✓ Lackierte Stahlrohre
- ✓ Geschweißt und hitzebeständig
- ✓ Farbe schwarz oder grau - farbecht
- ✓ Einzeln in Kartons verpackt



**ABDICHTUNGEN FÜR
DACHAUFBAUTEN**



**ABDECKWELLEN
EDELSTAHL / KUPFER**



**STAHLVERBINDUNGS-
LEITUNGEN**

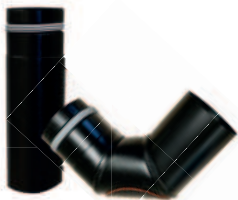

**PELLETVERBINDUNGS-
LEITUNGEN**

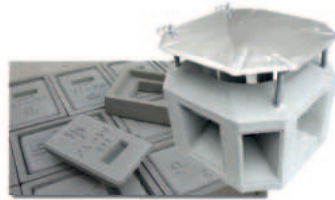

BETONARTIKEL



**SCHORNSTEINKOPF-
VERKLEIDUNGEN
ALUMINIUM**



**STEINWOLLISOLIER-
ROHRSCHELEN**

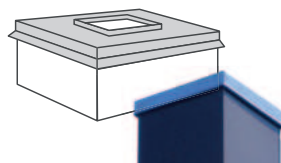

**SCHORNSTEINKOPF-
EINFASSUNGEN**



**FILTER-
& FEINSTAUBSYSTEME**

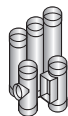

WEITERE SYSTEME UND BAUTEILE

STANDARDBOGEN-SET

- 1 x Anschlussbogen mit Reinigungsklappe und Drosselklappe
- 1 x Wandrosette
- 1 x Doppelwandfutter

Durchmesser	Schwarz	Grau	Preis
120 mm	5474	5473	187,40 €
130 mm	5478	5477	187,40 €
150 mm	5482	5481	187,40 €



FULLFORM-SET

- 1 x Fullformbogen mit Reinigungsklappe und Drosselklappe
- 1 x Wandrosette
- 1 x Doppelwandfutter

Durchmesser	Schwarz	Grau	Preis
120 mm	-	-	-
130 mm	5461	5460	245,20 €
150 mm	5463	5462	245,20 €



Rohrelement 1000 mm

Ø	Schwarz	Grau	Preis
120	4886	4885	71,40 €
130	4891	4890	71,40 €
150	4902	4901	71,40 €
180	4915	4914	85,30 €



Rohrelement 1000 mm mit Drosselklappe

Ø	Schwarz	Grau	Preis
120	5104	5103	95,90 €
130	5109	5108	95,90 €
150	5112	5111	95,90 €
180	5121	5120	101,20 €



Rohrelement 500 mm

Ø	Schwarz	Grau	Preis
120	5033	5032	40,30 €
130	5036	5035	40,30 €
150	5044	5043	40,30 €
180	5055	5054	46,80 €



Rohrelement 500 mm mit Drosselklappe

Ø	Schwarz	Grau	Preis
120	5161	5160	59,10 €
130	5166	5165	59,10 €
150	5173	5172	59,10 €
180	5187	5186	65,60 €



Rohrelement 250 mm

Ø	Schwarz	Grau	Preis
120	4990	4989	26,60 €
130	4993	4992	26,60 €
150	5000	4999	26,60 €
180	5008	5007	29,90 €



Rohrelement 250 mm mit Drosselklappe

Ø	Schwarz	Grau	Preis
120	5129	5128	41,00 €
130	5134	5133	41,00 €
150	5140	5139	41,00 €
180	5152	5151	47,50 €

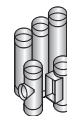

Bogen 45° ohne Klappe



Ø	Schwarz	Grau	Preis
120	4695	4694	58,30 €
130	4747	4746	58,30 €
150	4710	4709	58,30 €
180	4728	4727	63,40 €

Bogen 45° mit Klappe



Ø	Schwarz	Grau	Preis
120	4739	4738	79,20 €
130	4752	4751	79,20 €
150	4775	4774	79,20 €
180	4767	-	86,50 €

Bogen 33°



Ø	Schwarz	Grau	Preis
120	-	-	-
130	-	-	-
150	-	-	-
180	8215	-	63,40 €

Bogen 11°



Ø	Schwarz	Grau	Preis
120	4649	4648	58,30 €
130	-	-	-
150	4655	4654	58,30 €
180	-	-	-

Bogen 0-90° verstellbar mit Reinigungsöffnung



Ø	Schwarz	Grau	Preis
120	5256	5255	85,80 €
130	5218	5217	85,80 €
150	5225	5224	85,80 €
180	5233	5232	98,80 €

Wandrosette 3 cm Randbreite



Ø	Schwarz	Grau	Preis
120	5296	5295	19,80 €
130	5304	5303	19,80 €
150	5316	5311	19,80 €
180	5321	-	19,80 €

Bogen 90° ohne Klappe



Ø	Schwarz	Grau	Preis
120	4838	4837	72,10 €
130	4848	-	72,10 €
150	4819	4820	72,10 €
180	4797	4796	79,20 €

Bogen 90° mit Reinigungsöffnung



Ø	Schwarz	Grau	Preis
120	4808	4807	77,80 €
130	4840	4839	77,80 €
150	4821	4818	77,80 €
180	4860	4859	92,30 €

Bogen 0-90° verstellbar ohne Reinigungsöffnung



Ø	Schwarz	Grau	Preis
120	-	5258	78,60 €
130	5262	5261	78,60 €
150	5266	5265	78,60 €
180	5271	5270	89,40 €

Doppelwandfutter 115 mm tief



Ø	Schwarz	Grau	Preis
120	5699	-	36,00 €
130	9670	-	36,00 €
150	9550	-	36,00 €
180	9177	-	36,00 €



Erweiterung

Ø weit - eng	Schwarz	Grau	Preis
von 120 auf 130 mm	5589	5588	64,80 €
von 120 auf 150 mm	-	5590	64,80 €
von 130 auf 150 mm	5596	5595	64,80 €
von 150 auf 180 mm	5605	5604	64,80 €

Reparatur Spray

Schwarz	Grau	Preis
ST-150-S-070	ST-150-G-070	29,80 €

Reduzierung

Ø weit - eng	Schwarz	Grau	Preis
von 130 auf 120 mm	5547	5546	64,80 €
von 150 auf 120 mm	5559	5558	64,80 €
von 150 auf 130 mm	5561	5560	64,80 €
von 180 auf 150 mm	5576	5575	64,80 €

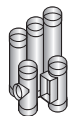

BAUTEILE & TECHNISCHE DATEN VERBINDUNGSLEITUNGSMATERIAL

PELLETROHR

- ✓ Stahlblech 0,4 mm inkl. Dichtungen
- ✓ lackiert: Schwarz oder Grau

Ohne Muffe -
mit eingezogener Steckverbindung



PELLETSET

- 1 x Rohrelement 1000 mm
- 1 x Rohrelement 500 mm
- 1 x Bogen 90° mit Klappe
- 1 x Wandrosette

Durchmesser	Artikelnummer	Preis
80 mm schwarz	Z-PEL-SW-80-016	239,90 €
80 mm grau	Z-PEL-GR-80-016	239,90 €
100 mm schwarz	Z-PEL-SW-100-016	254,60 €
100 mm grau	Z-PEL-GR-100-016	254,60 €

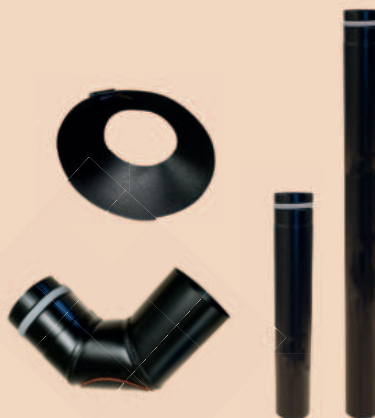

Längenelement 1000 mm

Ø	Art.-Nr.	Preis
80 mm schwarz	PEL-SW-80-001	69,90 €
80 mm grau	PEL-GR-80-001	69,90 €
100 mm schwarz	PEL-SW-100-001	74,80 €
100 mm grau	PEL-GR-100-001	74,80 €



Längenelement 500 mm

Ø	Art.-Nr.	Preis
80 mm schwarz	PEL-SW-80-003	46,70 €
80 mm grau	PEL-GR-80-003	46,70 €
100 mm schwarz	PEL-SW-100-003	56,40 €
100 mm grau	PEL-GR-100-003	56,40 €



Längenelement 500 mm mit Reinigung

Ø	Art.-Nr.	Preis
80 mm schwarz	PEL-SW-80-002	88,90 €
80 mm grau	PEL-GR-80-002	88,90 €
100 mm schwarz	PEL-SW-100-002	91,10 €
100 mm grau	PEL-GR-100-002	91,10 €



Längenelement 250 mm

Ø	Art.-Nr.	Preis
80 mm schwarz	PEL-SW-80-004	38,80 €
80 mm grau	PEL-GR-80-004	38,80 €
100 mm schwarz	PEL-SW-100-004	44,10 €
100 mm grau	PEL-GR-100-004	44,10 €



T-Anschluss 90° mit abnehmbarer Kondensatschale

Ø	Art.-Nr.	Preis
80 mm schwarz	PEL-SW-80-018	104,90 €
80 mm grau	PEL-GR-80-018	104,90 €
100 mm schwarz	PEL-SW-100-018	111,80 €
100 mm grau	PEL-GR-100-018	111,80 €



Kniewinkel 90°

Ø	Art.-Nr.	Preis
80 mm schwarz	PEL-SW-80-013-1	54,70 €
80 mm grau	PEL-GR-80-013-1	54,70 €
100 mm schwarz	PEL-SW-100-013-1	58,60 €
100 mm grau	PEL-GR-100-013-1	58,60 €

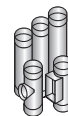

Bogen 90° starr mit Reinigungsklappe



Ø	Art.-Nr.	Preis
80 mm schwarz	PEL-SW-80-017	94,80 €
80 mm grau	PEL-GR-80-017	94,80 €
100 mm schwarz	PEL-SW-100-017	99,80 €
100 mm grau	PEL-GR-100-017	99,80 €

Bogen 90° 3-teilig



Ø	Art.-Nr.	Preis
80 mm schwarz	PEL-SW-80-014	60,40 €
80 mm grau	PEL-GR-80-014	60,40 €
100 mm schwarz	PEL-SW-100-014	64,80 €
100 mm grau	PEL-GR-100-014	64,80 €

Bogen 15°



Ø	Art.-Nr.	Preis
80 mm schwarz	PEL-SW-80-011	42,20 €
80 mm grau	PEL-GR-80-011	42,20 €
100 mm schwarz	PEL-SW-100-011	44,10 €
100 mm grau	PEL-GR-100-011	44,10 €

Bogen 30°



Ø	Art.-Nr.	Preis
80 mm schwarz	PEL-SW-80-012	32,20 €
80 mm grau	PEL-GR-80-012	32,20 €
100 mm schwarz	PEL-SW-100-012	33,90 €
100 mm grau	PEL-GR-100-012	33,90 €

Bogen 45°



Ø	Art.-Nr.	Preis
80 mm schwarz	PEL-SW-80-013	42,20 €
80 mm grau	PEL-GR-80-013	42,20 €
100 mm schwarz	PEL-SW-100-013	44,10 €
100 mm grau	PEL-GR-100-013	44,10 €



Wandrosette

Ø	Art.-Nr.	Preis
80 mm schwarz	PEL-SW-80-022	32,20 €
80 mm grau	PEL-GR-80-022	32,20 €
100 mm schwarz	PEL-SW-100-022	33,90 €
100 mm grau	PEL-GR-100-022	33,90 €

Kesselanschluss mit Doppelmuffe



Ø	Art.-Nr.	Preis
80 mm schwarz	PEL-SW-80-025	42,80 €
80 mm grau	PEL-GR-80-025	42,80 €
100 mm schwarz	PEL-SW-100-025	42,80 €
100 mm grau	PEL-GR-100-025	42,80 €



Bogen 90° mit Doppelmuffe

Ø	Art.-Nr.	Preis
80 mm schwarz	PEL-SW-80-015	64,10 €
80 mm grau	PEL-GR-80-015	64,10 €
100 mm schwarz	PEL-SW-100-015	70,60 €
100 mm grau	PEL-GR-100-015	70,60 €

Zugregler für Ø 100 mm



Ø	Art.-Nr.	Preis
100 mm	103-001-002NM	335,80 €



T-Anschluss 90°

Farbe	Art.-Nr.	Preis
grau	PEL-Gr-80-005	83,10 €
schwarz	PEL-SW-80-005	83,10 €
grau	PEL-Gr-100-005	86,20 €
schwarz	PEL-SW-100-005	86,20 €

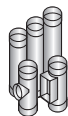

KATALYSATOR JETZT NEU IN UNSEREM LIEFERPROGRAMM



DRAFTKAT

Art.Nr.	Typ	Baulänge	Preis
S3504000-SCH	schwarz senothem metallic	500 mm	2.020,00 €
S3504000-GRA	Drahtkat Stahlrohr grau	500 mm	2.020,00 €

KAT

Art.Nr.	Typ	Baulänge	Preis
S3502000-SCH	schwarz senothem metallic	330 mm	1.480,00 €
S3502000-GRA	grau	330 mm	1.480,00 €

DRAFTCONTROL

Art.Nr.	Typ	Baulänge	Preis
S3503000-SCH	schwarz senothem metallic	400 mm	960,00 €
S3503000-GRA	grau	400 mm	960,00 €

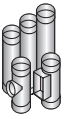

Nachrüstkatalysator und automatische Ofenregelung für Kleinf Feuerungsanlagen, wie z.B. Kaminöfen, Heizkamine und Kachelöfen zur Schadstoffreduzierung. Für ein **saubere Verbrennung und Verringerung des Schadstoffausstoßes** von Staub/Ruß, Kohlenwasserstoffe (VOCs) und Kohlenmonoxid.

Beide Produkte sind **für den nachträglichen Einbau geeignet** und **können den Austausch der vorhandenen Feuerstätte** durch Reduzierung des Schadstoffausstoßes nach Rücksprache mit dem zuständigen Schornsteinfegermeisters **verhindern**.

Die beiden Katalysatoren sind **kompatibel zu den handelsüblichen Stahlrohren**, wie z.B. Möck, Muldenthaler, Thermatec etc. Einbau in der Senkrechten direkt nach dem Ofenstutzen.

Insbesondere **hohe Schornsteine** erzeugen infolge der geltenden Ableitbedingungen einen **zu hohen Kaminzug**, dieser **verschlechtert die Verbrennung** und **erhöht den Schadstoffausstoß** der Feuerstätte. Der **DRAFTCONTROL** Zugbegrenzer kann das **Problem lösen**. Er kann senkrecht, waagrecht und schräg auf den Abgasrohrstutzen eingesetzt werden. Geeignet für **Neuanwendungen und Nachrüstungen**.



1 DER KAT

- Katalytische Nachverbrennung mit Doppelkatalysator
- Reduzierung von Staub/Ruß von bis zu 20%
- Reduktion von Kohlenwasserstoff (VOCs) von bis zu 20%
- Reduzierung von Kohlenmonoxid (CO) von bis zu 100%
- Hohe Betriebssicherheit, geprüft (DiBt-Zulassung Z-43.32-492)
- Hohe Langlebigkeit durch Einsatz von Doppelkatalysator mit Wabenkeramik (mind. 3000 – 10000 Betriebsstunden)
- Selbstreinigung durch hohe Temperaturen innerhalb der Katalysatoren
- Universell einsetzbar für alle Einzelfeuerungsanlagen mit Rauchrohrabgang 150 mm



2 DER DRAFTKAT

- Kombination aus dem KAT und eine automatische Ofenregelung mit selbstregelnder Drosselklappe
- Schornsteinzugoptimierung durch Bimetall-Drosselklappe
- Mechanischer Zugbegrenzer
- Brennstoffeinsparung durch Wirkungsgradverbesserung
- Verlängerung der Abbrandzeiten durch Zugbegrenzung
- Keine Verschmutzung im Raum durch austretende Asche oder Ruß durch integrierte Bauweise
- Vorteile des KAT durch Einbau des Doppelkatalysators mit Wabenkeramik



3 DRAFTCONTROL

- Mechanischer Zugbegrenzer ohne Nebenluft
- Schornsteinzugoptimierung & Ofenregelung mit autom. Bimetall-Drosselklappen
- Reguliert den Ofenzug temperaturabhängig
- Verringerung des Schadstoffausstoßes von Staub, CO und VOC um bis zu 20%
- bis zu 20% Brennstoffeinsparung durch Wirkungsgradverbesserung
- Verlängerung der Abbrandzeiten
- Kein Klappergeräusch wie bei NLV bei externen Windeinfluss
- Auch bei Pelletanlagen einsetzbar
- Kurze Amortationszeit
- Keine Verschmutzung im Raum durch austretende Asche oder Ruß

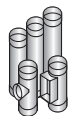

LÖSUNGEN FÜR FEINSTAUBGRENZWERTE | ENERGIEEINSPARUNG | ABZUGPROBLEMATIK



- ✓ FEINSTAUBFILTERSYSTEME
- ✓ RAUCHGASVENTILATOREN
- ✓ NEBENLUFTVORRICHTUNGEN
- ✓ SCHORNSTEINKOPFVERLÄNGERUNGEN



Einhaltung der Grenzwerte
nach der 1. Bundesimmissionsschutzverordnung



Effektiv
durch modernste Technik



Für alle Situationen geeignet
Neubau als auch Modernisierung bestehender Anlagen



Betriebssicherheit
der Abgasanlagen



Lösungen für alle Verwendungszwecke
von Haushalt bis Industrie



Energieeinsparung
durch stabilen Abbrand

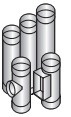

PROBLEME

- **Unzuverlässiger Abtransport** der Abgase
- **Rauchentwicklung** im Aufstellort
- **Betriebssicherheit** des Abgassystems nicht mehr gegeben
- **Erhöhung** der Emission und Heizkosten
- **Verrußung** der Glasscheiben
- Störung durch **Fallwinde**

DIE LÖSUNG: RAUCHSAUGER

- ✓ **Optimaler Zug** im Schornstein
- ✓ **Erleichtert Anheizen** der Feuerstätte
- ✓ **Gleichbleibender Unterdruck**
- ✓ **Abbrand wird verbessert** und stabilisiert
- ✓ **Weniger Emissionsausstoß** & **geringerem Energieverbrauch**

RAUCHSAUGER: AIR SPEEDY

bestehend aus:

- 1 x Air Speedy
- 1 x Funkschalter
- 1 x Universaladapter



- ✓ Für Kamin- und Kachelöfen
- ✓ Handbeschickt bis 10 kW



- ✓ Für Einzelraumfeuerstätten bis 10 KW
- ✓ Für Schornsteine bis Durchmesser von 220 mm
- ✓ **Max. 40 Pascal Unterdruck**
- ✓ Durch einen Funkschalter **ein- und ausschaltbar**
- ✓ Weniger **Emissionsausstoß**
- ✓ Geringerer **Energieverbrauch**

Rauchsauger / Anheizhilfe

Art.Nr.	Größe	Preis
RS-001	120 - 220 mm	1.729,00 €

RAUCHSAUGER: DIAJEKT

- ✓ Aus Edelstahl

- ✓ **Auch als Silentsersion lieferbar**
(Im Durchmesser 150 mm & 180 mm)
- ✓ **Montage auf Kaminmündung**



- ✓ **Betrieb nur bei Bedarf**
- ✓ **Geringer Wartungsaufwand**
- ✓ **Einfache Montage**
- ✓ **Sparsamer Energieverbrauch**

Universelle Befestigung auf gemauerten Kaminköpfen, mittels des am Rauchsauger angebrachten Bodenrings (ggf. ist eine quadratische Schraubplatte nötig).

Der DIAJEKT eignet sich besonders für Feuerstätten mit Unterdruck im Abgassystem, wie beispielsweise: Naturzugfeuerstätten (Festbrennstofföfen und -kessel), Feuerstätten mit sensiblen Anforderungen an einen stabilen Unterdruck (Backöfen, Schwaden-Abzüge) Mehrfachbelegungen z.B. mit Gasfeuerstätten Öl- und Gasfeuerstätten und er auch bei Lüftungsanlagen kommt zum Einsatz in.

Art.Nr.	Größe	Preis
01-RSD-150-01	bis 150 mm	2.732,00 €
01-RSD-250-01	bis 250 mm	3.416,00 €
01-RSD-350-01	bis 350 mm	4.328,00 €



Einfach einscannen und zu unserer Preisliste gelangen für:

- ✓ Feinstaubfiltersysteme
- ✓ Rauchgasventilatoren
- ✓ Nebenluftvorrichtungen
- ✓ Schornsteinkopfverlängerungen

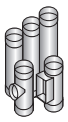

BETONARTIKEL

BETONVERSCHLUSSSTEIN

Art. Nr.	Außen mm	Menge pro Palette	Stückpreis bei Palette
101-040	33,5 x 33,5	30	87,10 €
101-041	27,5 x 33,5	50	84,20 €

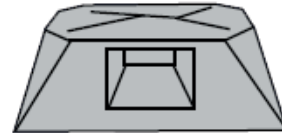

BETONSCIEBER

Außenabmessung 210 x 300 mm.

Preis pro Palette a 104 Stück: 3.690,- € / 35,50 € Stück

* Kostenlose Lieferung von Einzel-Betonartikel nur als Beipack zu einer Speditiions-Palettenlieferung



BETONPLATTEN

BETONAUFSATZ MIT EDELSTAHLDECKEL KLAPPBAR



**WEITERE
BETONARTIKEL
AUF ANFRAGE!**



HIER FINDEN SIE:

- Unser breites Produktsortiment
- Technische Neuigkeiten
- Unsere Ansprechpartner
- ... und vieles mehr!



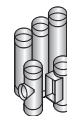

KOPFPROGRAMM

ABDECKWELLEN EDELSTAHL HOCHGLANZ 1,0 MM - V2A MATERIAL 1.4301



Ausführung **Kupfer**
+15%

Ausführung **Edelstahl**

- Ausführung in Hochglanz
- Überstand bauseitig ca 50-70 mm zum Schornsteinkopfaußenmaß
- mit Abtropfkante und höhenverstellbaren Stützen
- inkl. Befestigungsmaterial (Schrauben + Dübel)
- Ausführung in klappbarer Ausführung möglich
- Materialstärke 1,0 mm aus Edelstahl 1.4301 (V2a)

Abdeckwelle **Edelstahl**

Schornsteinkopfaußenmaß	Art.-Nr.	Preis
500 x 500 mm	ESADW-001	394,00 €
563 x 500 mm	ESADW-002	404,90 €
563 x 563 mm	ESADW-003	417,40 €
625 x 500 mm	ESADW-004	414,90 €
625 x 563 mm	ESADW-005	428,20 €
625 x 625 mm	ESADW-006	445,70 €
Ausführung klappbar (4Stützen)	Z-ESADW-001	
weitere Größen und flache Ausführung (Meidinger Scheibe) auf Anfrage		

SCHORNSTEINKOPFEINFASSUNGEN

EDELSTAHL HOCHGLANZ 1,0 MM - V2A MATERIAL 1.4301 ODER KUPFER 1,0 MM

- Ausführung in Hochglanz
- Überstand werksseitig ca 15 mm zum Schornsteinkopfaußenmaß
- seitliche Abkantung 80 mm mit Abtropfkante
- Ausschnitte auf Wunsch nach Skizze
- weitere Größen lieferbar
- Materialstärke 1,0 mm aus Edelstahl 1.4301 (V2a)

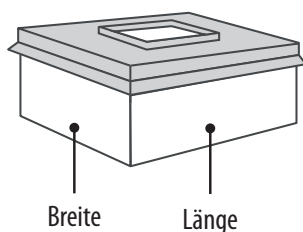

Schornsteinkopfeinfassung

Schornsteinkopfaußenmaß	Fertiges Außenmaß	Art.-Nr.	Preis
500 x 500 mm	530 x 530 mm	ES-EF-001	462,10 €
563 x 500 mm	593 x 530 mm	ES-EF-002	473,40 €
563 x 563 mm	593 x 593 mm	ES-EF-003	486,10 €
625 x 500 mm	655 x 530 mm	ES-EF-004	484,50 €
625 x 563 mm	655 x 593 mm	ES-EF-005	497,30 €
625 x 625 mm	655 x 655 mm	ES-EF-006	519,90 €
Ausschnitt in Einfassung mit 15 mm Aufkantung / pro Ausschnitt	-	Z-ES-EF-003	51,50 €
weitere Größen auf Anfrage			

SCHORNSTEINKOPFVERKLEIDUNG

AUS ALUMINIUM 0,9 MM

IN DEN FARBEN ZIEGELROT, BRAUN ODER ANTHRAZIT

Die Systemverkleidung besteht aus 4 Plattenelementen mit variablen Distanzstreifen, Abschlussleisten und dem Befestigungsmaterial.



Fertiges Außenmaß Verkleidung =
Schornsteinkopf Außenmaß + 60 mm
Einfassung =
Fertiges Außenmaß Verkleidung + 30 mm
Schrägschnitte bauseits

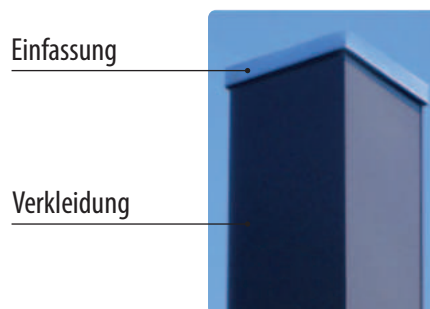

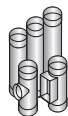

GESAMTANSICHT

Alle Angaben sind Schornsteinkopfaußenmaße

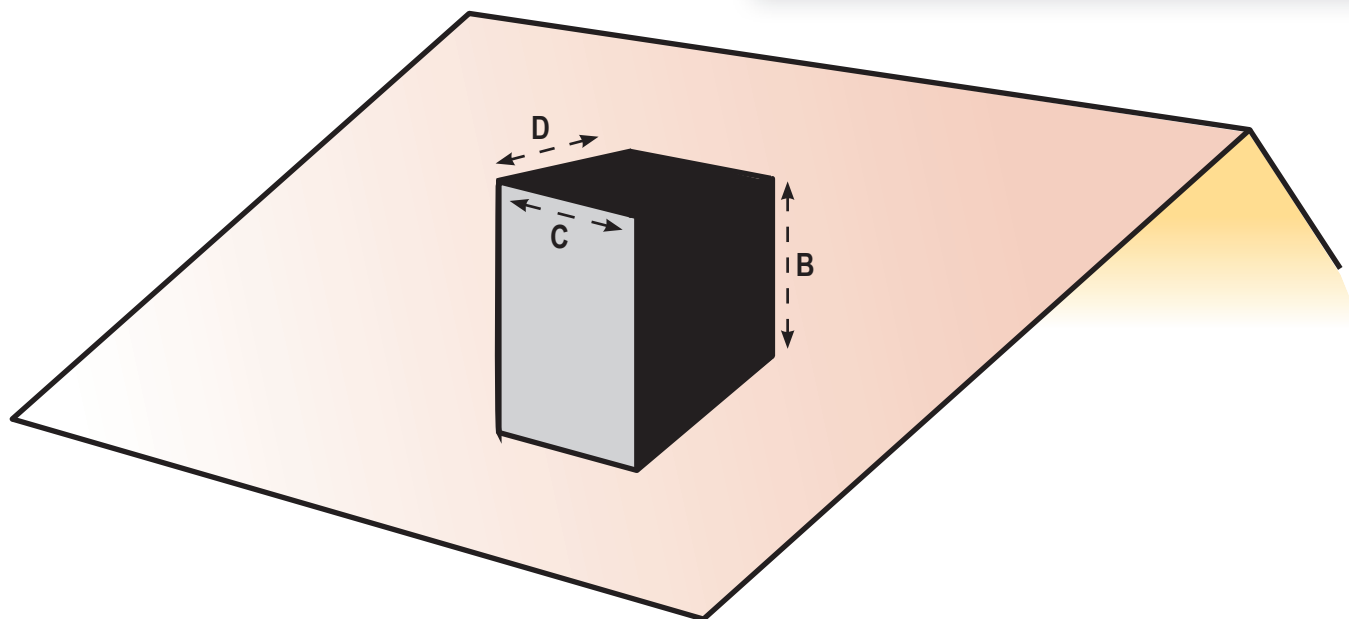

DRAUFSICHT

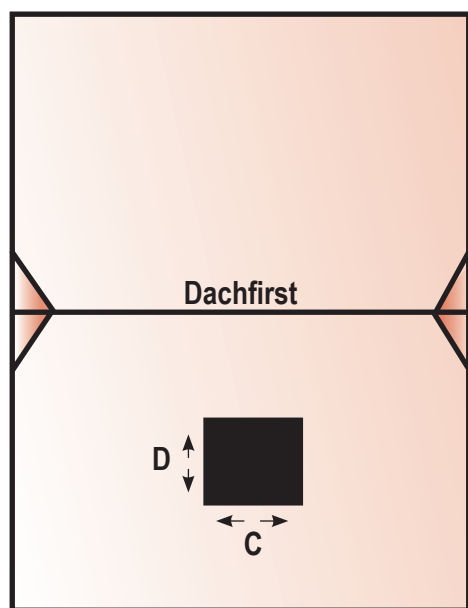

SEITENANSICHT

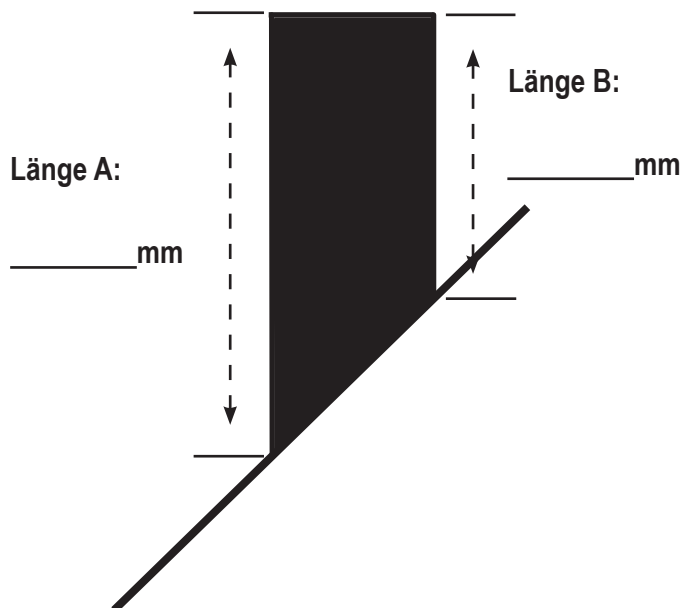

Länge C:

_____ mm

Länge D:

_____ mm

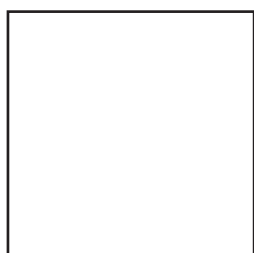
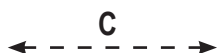

Farbe:

Alu Natur

Anthrazit

Ziegelrot

Braun



Senden Sie uns das Formular per Fax
+49 (0) 9181 - 26533 30



Oder per E-Mail
info@schornsteintechnik-neumarkt.de

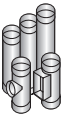

ZUR BERECHNUNG VON SCHORNSTEINABMESSUNGEN NACH EN 13384-1

Ihre Angaben:

Firma / Anschrift	Kd-Nr.:
	Tel.-Nr.:
Projekt	E-Mail:

Angaben Schornstein:

Sanierung Außen am Gebäude Wangenstärke _____ mm Lichte Weite _____ x _____
 Mauerwerk Schamotte Beton Wirksame Höhe:⁶ _____ m Sanierungslänge _____
 Umlenkung (Schrägführung) _____ x Knick je _____ ° Länge des gezogenen Stückes _____
 Anteil Schornstein im Freien⁷ _____ % im Kaltbereich⁸ _____ %
 Mündungswiderstände: Kamindach Regenhaube
 Bei Sanierung: Hinterlüftung ja nein Wärmedämmung ja nein

Angaben Wärmeerzeuger:

Hersteller: _____
 Kesseltyp: _____
 Gas-Gebläse Öl-Gebläse Festbrennstoffe
 Gas-Atmosph. Öl-Verdampf. offener Kamin
 Gas-Brennw. Öl-Brennw. Pellet

 Erdgas Flüssiggas Stadtgas
 Teillast Volllast
 Nennwärmeleistung _____ kW
 Notw. Förderdruck¹ _____
 Vorh. Förderdruck² _____ Pa
 CO₂ Gehalt _____ Vol.%
 Abgasmassenstrom _____ kg/s
 Durchmesser _____
 Abgasstutzen _____ mm
 Abgastemperatur _____ °C
 Geodätische Höhe _____ m Küstenregion ja nein

Angaben Verbindungsstück:

Wirksame Höhe³ _____ mm Gestreckte Länge⁴ _____
 Material: Edelstahl Stahl FAL
 Materialstärke: 0,6 mm 1,0 mm _____
 Umlenkungen (Bögen)⁵ _____ x Knick je _____
 Schornsteinführung: 87° 45° _____

Angaben Nebenluftvorrichtung:

nein ja im Verbindungsstück
 im Schornstein oberhalb Feuerung
 unterhalb Feuerung
 Schalldämpfer: nein ja Typ: _____
 Lage der Mündung: Höhe über First mind. 40 cm
 Aufstellraum: _____
 Höhe über Dach min. 1,0 m im 90° Winkel: _____
 Dachneigung: _____
 Sonstiges: _____

¹ Zugbedarf des Wärmeerzeugers

² Überdruck, den der Wärmeerzeuger im Abgasstutzen erzeugen kann (z.B. Brennwertkessel)

³ Höhendifferenz zwischen Abgasstutzen bis zum Schornstein

⁴ Länge der ges. Abgasführung bis zum Schornstein

⁵ Anzahl von Bögen und Grade (°) (Starr- oder Segmentbogen)

⁶ Schornsteineinführung bis Schornsteinmündung

⁷ Prozentualer Anteil Schornstein im Freien

⁸ Kaltbereich = unbeheizter Bereich des Dachraumes



Senden Sie uns das Formular per Fax
+49 (0) 9181 - 26533 30



Oder per E-Mail
info@schornsteintechnik-neumarkt.de

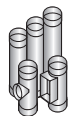

Fax: 0 91 81 / 2 65 33 - 30

Mail: info@schornsteintechnik-neumarkt.de

KUNDE	
Firma	
Name	
Straße	
PLZ/Ort	
Telefon	Fax

Firmenstempel

Legende:

1. Dachüberstand: _____ m
2. Höhe der Dachflächenfenster: _____ m
3. Höhe über Dach: _____ m
4. Gewünschter Wandabstand: _____ m
5. Höhe von Feuerungsanschluss a) bis Dachunterkante: _____ m
6. Wandmontage mit
 Bogen Konsole
 (Bei Bogen = max. Länge 10 m)
- Dachdurchführung mit Dachneigung von _____ °
- Mauerstärke _____ m
- Vollwärmeschutz _____ m



Ihre Notizen

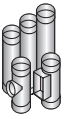

SICHER & GUT VERPACKT

Für den sicheren Erhalt Ihrer Artikel sorgt unser kompetentes Lager- und Logistik-Team. Hier finden Sie alles rund um die Versandkosten und auch, wenn es „mal schnell gehen“ muss, haben wir passende Lösungen parat!

Versand für Bauteile Ein-/Doppelwandig oder Kunststoff



PAKETVERSAND

Paketversand innerhalb Deutschland

- Lieferung ab 150,00 Euro ohne Verpackungspauschale
- Bei Lieferung bis 150,00 Euro werden 20,00 Euro Verpackungspauschale berechnet

Paketversand in angrenzende EG-Länder

- Paketversand ab 200,00 Euro frei Haus
- Bei Lieferungen bis 200,00 Euro werden 20,00 Euro Verpackungspauschale berechnet

Zweitzustellung an Privatadresse 12,50 Euro

Sonderverpackung bei DW Rohren nach Aufwand



SPEDITIONSVERSAND

Speditionsversand je Palette innerhalb Deutschland

- Lieferung ab 1000,00 Euro frei Haus
- Bei Lieferung bis 1000,00 Euro werden 60,00 Euro Fracht-/Verpackungskosten je Palette berechnet

Speditionsversand in angrenzende EG-Länder

- Lieferung ab 1500,00 Euro frei Haus
- Bei Lieferung bis 1500,00 Euro werden 60,00 Euro Fracht-/Verpackungskosten je Palette berechnet

OVERNIGHT - EXPRESS & CO

- **Mindermenge** Auftragswert unter 50,00 € netto Zuschlag 4,95 €
- **Nightstar** auf Anfrage
- **Spedition** Next Day
- **Paket Express** Im Laufe des Folgetages - Preis 25,00 Euro pro Paket
Bis 12:00 Uhr des Folgetages - auf Anfrage
Bis 10:00 Uhr des Folgetages - auf Anfrage
- **Inselzuschlag** Paketsendungen - Aufpreis 15,00 Euro
Spedition bis 600,00 Euro - Aufpreis 25,00 Euro
Ab 601,00 Euro Lieferung frei Haus
- **Tel./Fahrer-Avis** je 15,00 € pauschal
- **E-Mail-Avis** je 10,00 € pauschal



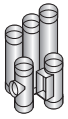

ALLGEMEINE GESCHÄFTSBEDINGUNGEN

§ 1 Geltungsbereich, Allgemeines

- (1) Die nachstehenden AGB gelten ausschließlich gegenüber Unternehmern, juristischen Personen des öffentlichen Rechts oder öffentlich-rechtlichen Sondervermögen gem. § 310 Absatz 1 BGB sowie für alle Lieferungen, Leistungen und Angebote der Schornsteintechnik Neumarkt GmbH. Bei laufenden Geschäftsbeziehungen gelten diese AGB auch für alle künftigen Geschäfte mit dem Kunden.
- (2) Entgegenstehende Geschäftsbedingungen des Kunden werden auch dann nicht Vertragsbestandteil, wenn Schornsteintechnik Neumarkt GmbH in Kenntnis entgegenstehender oder von diesen AGB abweichender Bedingungen des Kunden die Lieferung an diesen vorbehaltlos ausführt.
- (3) Abweichungen von diesen AGB und/oder Ergänzungen sowie Änderungen und Ergänzungen im Rahmen dieser AGB abgeschlossenen Verträge bedürfen der Schriftform.
- (4) Schornsteintechnik Neumarkt GmbH ist berechtigt, die AGB zu ändern, indem sie den Kunden im Einzelnen schriftlich über die Änderung informiert. Die Änderungen treten sechs Wochen nach Zugang der Änderungsmitteilung in Kraft, es sei denn, der Kunde widerspricht bei Änderungen zu seinen Ungunsten binnen sechs Wochen. Auf diese Folge wird der Kunde bei Änderungsmitteilung gesondert hingewiesen.

§ 2 Angebot und Vertragsabschluss

- (1) Die Angebote der Schornsteintechnik Neumarkt GmbH sind – insbesondere hinsichtlich der Preise, der Menge, der Lieferfrist, der Liefermöglichkeiten und der Nebenleistungen – freibleibend bis zum Zugang der Auftragsbestätigung.
- (2) Die Präsentation und Bewerbung von Artikeln in unserem Online-Shop stellen kein bindendes Angebot zum Abschluss eines Kaufvertrags dar (invitatio ad offerendum). Der Kunde kann die Produkte der Schornsteintechnik Neumarkt GmbH zunächst unverbindlich in den Warenkorb legen und die Eingaben vor Absenden einer verbindlichen Bestellung jederzeit korrigieren, indem er die hierfür im Bestellablauf vorgesehenen und erläuterten Korrekturhilfen nutzt. Durch Anklicken des Buttons „zahlungspflichtig bestellen“ gibt er eine rechtsverbindliche Bestellung der im Warenkorb enthaltenen Waren ab.
- (3) Die Bestätigung des Zugangs der Bestellung erfolgt per E-Mail unmittelbar nach dem Absenden der Bestellung und stellt noch keine Vertragsannahme dar.
- (4) Sofern eine Bestellung – auch außerhalb des Online-Shops – als Angebot gemäß § 145 BGB anzusehen ist, kann diese von Schornsteintechnik Neumarkt GmbH durch Versand einer Auftragsbestätigung oder durch Auslieferung der Ware innerhalb von zwei Wochen angenommen werden. Der Kunde bleibt bis zu diesem Zeitpunkt an das Angebot gebunden.
- (5) Schornsteintechnik Neumarkt GmbH behält sich vor, zwingende, durch rechtliche oder technische Normen bedingte Abweichungen von Angebotsunterlagen bzw. von der Auftragsbestätigung vorzunehmen.
- (6) Die für den Vertragsschluss zur Verfügung stehende Sprache ist Deutsch. Schornsteintechnik Neumarkt GmbH speichert den Vertragstext und sendet dem Kunden die Bestelldaten per E-Mail zu.

§ 3 Überlassene Unterlagen

An allen Unterlagen, wie z.B. Kalkulationen, Entwicklungen, Zeichnungen, behält sich Schornsteintechnik Neumarkt GmbH die Eigentums- und Urheberrechte vor. Diese Unterlagen dürfen Dritten nicht zugänglich gemacht werden, es sei denn, Schornsteintechnik Neumarkt GmbH erteilt dem Kunden eine ausdrückliche schriftliche Zustimmung. Soweit Schornsteintechnik Neumarkt GmbH das Angebot des Kunden nicht innerhalb der Frist von § 2 (4) annimmt, sind diese Unterlagen unverzüglich an Schornsteintechnik Neumarkt GmbH zurückzusenden.

§ 4 Lieferfristen und Verzug

- (1) Lieferfristen und –termine sind unverbindlich, sofern nicht gesondert vereinbart. Teillieferungen oder Teilleistungen sind zulässig.
- (2) Liefer- und Leistungsverzögerungen aufgrund höherer Gewalt hat Schornsteintechnik Neumarkt GmbH auch bei verbindlich vereinbarten Fristen nicht zu vertreten. Sie berechtigen Schornsteintechnik Neumarkt GmbH, die Lieferungen bzw. die Leistung und die Dauer der Behinderung zzgl. einer angemessenen Anlaufzeit hinauszuschieben oder wegen des nicht erfüllten Teils ganz oder teilweise vom Vertrag zurückzutreten. Wenn die Behinderung länger als drei Monate dauert, ist der Kunde nach angemessener Nachfristsetzung, mindestens jedoch sieben Werktagen, berechtigt, hinsichtlich des noch nicht erfüllten Teils vom Vertrag zurückzutreten. Im Falle des Verzuges kann der Kunde eine Nachfrist setzen. Diese muss jedoch mindestens 14 Werktage betragen.
- (3) Die Einhaltung der Lieferzeit setzt die Einhaltung sämtlicher Mitwirkungspflichten des Kunden voraus.
- (4) Kommt der Kunde in Annahmeverzug oder verletzt er schuldhaft sonstige Mitwirkungspflichten, ist Schornsteintechnik Neumarkt GmbH berechtigt, den entstandenen Schaden ersetzt zu verlangen.

§ 5 Preise und Zahlung

- (1) Die Preise eines Angebotes gelten, sofern nichts anderes vereinbart ist, innerhalb Deutschlands frei Baustelle.
- (2) Zahlungsziel ist zehn Tage nach Rechnungslegung ohne Abzug.
- (3) Die Preise der Schornsteintechnik Neumarkt GmbH verstehen sich zzgl. Mehrwertsteuer in jeweils gesetzlicher Höhe. Die Mehrwertsteuer wird in der Rechnung gesondert ausgewiesen.
- (4) Die Zahlung des Kaufpreises hat ausschließlich auf das in der Rechnung genannte Konto zu erfolgen.
- (5) Schornsteintechnik Neumarkt GmbH ist berechtigt, trotz anders lautender Bestimmung des Kunden, Zahlungen zunächst auf dessen ältere Schulden anzurechnen. Sind bereits Kosten und Zinsen entstanden, so ist Schornsteintechnik Neumarkt GmbH berechtigt, die Zahlung zunächst auf die Kosten, dann auf die Zinsen und zuletzt auf die Hauptleistung anzurechnen.
- (6) Kommt der Kunde in Zahlungsverzug, ist Schornsteintechnik Neumarkt GmbH berechtigt, Verzugszinsen in Höhe von 9 Prozentpunkten über dem jeweils gültigen Basiszinssatz zu berechnen. Kommt der Kunde mit den Zahlungsverpflichtungen aus früheren Verbindlichkeiten in Verzug, werden alle bestehenden Forderungen sofort zur Zahlung fällig.
- (7) Zurückbehaltungsrechte stehen dem Kunden nur zu, soweit sein Gegenanspruch auf dem gleichen Vertragsverhältnis beruht. Der Kunde kann nur mit solchen Forderungen aufrechnen, die unbestritten oder rechtskräftig sind.

§ 6 Gefahrübergang, Annahmeverzug

- (1) Die Gefahr geht bei Versendung auf den Kunden über, sobald die Sendung an die den Transport ausführende Person übergeben worden ist.
- (2) Verzögert sich die Versendung aufgrund einer Anweisung des Käufers, geht die Gefahr mit Herstellung der Versandbereitschaft auf den Kunden über.
- (3) Kommt der Kunde in Annahmeverzug oder verletzt er schuldhaft sonstige Mitwirkungspflichten, ist Schornsteintechnik Neumarkt GmbH berechtigt, den insoweit entstandenen Schaden einschließlich etwaiger Mehraufwendungen ersetzt zu verlangen. Weitergehende Ansprüche bleiben vorbehalten. Bei Annahmeverzug geht die Gefahr eines zufälligen Untergangs oder einer zufälligen Verschlechterung der Kaufsache in dem Zeitpunkt auf den Kunden über, in dem dieser in Annahmeverzug geraten ist.

§ 7 Haftung für Sach- und Rechtsmängel

- (1) Schornsteintechnik Neumarkt GmbH haftet nach den gesetzlichen Bestimmungen unbeschränkt, sofern der Kunde Schadensersatzansprüche geltend macht, die auf Vorsatz oder grober Fahrlässigkeit, einschließlich von Vorsatz oder grober Fahrlässigkeit der Vertreter oder Erfüllungsgehilfen von Schornsteintechnik Neumarkt GmbH, beruhen sowie bei Verletzung wesentlicher Vertragspflichten, deren Erfüllung die ordnungsgemäße Durchführung des Vertrages überhaupt erst ermöglicht und auf deren

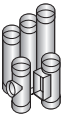

Einhaltung der Vertragspartner regelmäßig vertrauen darf (Kardinalpflichten).

(2) Schornsteintechnik Neumarkt GmbH haftet nach den gesetzlichen Bestimmungen unbeschränkt bei schuldhafter Verletzung des Lebens, des Körpers oder der Gesundheit; dies gilt auch für die zwingende Haftung nach dem Produkthaftungsgesetz.

(3) Soweit ein von Schornsteintechnik Neumarkt GmbH zu vertretender Mangel des Vertragsgegenstands vorliegt, kann Schornsteintechnik Neumarkt GmbH nach ihrer Wahl den Mangel beseitigen oder einen mangelfreien Vertragsgegenstand nachliefern (Nacherfüllung). Es ist Schornsteintechnik Neumarkt GmbH stets Gelegenheit zur Nacherfüllung innerhalb angemessener Frist zu geben.

(4) Schlägt die Nacherfüllung fehl oder ist sie dem Kunden unzumutbar oder wird sie von Schornsteintechnik Neumarkt GmbH ernsthaft und endgültig verweigert oder unzumutbar verzögert oder liegen sonstige Umstände vor, die unter Abwägung der beiderseitigen Interessen den sofortigen Rücktritt oder Schadensersatz rechtfertigen, so ist der Kunde nach seiner Wahl berechtigt, den Vertragspreis zu mindern oder vom Vertrag zurückzutreten und/oder Schadensersatz zu verlangen. Bei einer nur geringfügigen Vertragswidrigkeit, insbesondere bei nur geringfügigen Mängeln, steht dem Kunden kein Rücktrittsrecht zu. Vor Rücksendung der Ware ist die Zustimmung von Schornsteintechnik Neumarkt GmbH einzuholen.

(5) Wählt der Kunde nach gescheiterter Nacherfüllung ausschließlich Schadensersatz, verbleibt der Vertragsgegenstand beim Kunden, wenn ihm dies zumutbar ist. Der Schadensersatz beschränkt sich – vorbehaltlich Abs. (1) und Abs. (2) – auf die Differenz zwischen dem Kaufpreis (ohne Mehrwertsteuer) und dem Wert des dem Kunden verbleibenden mangelhaften Vertragsgegenstands.

(6) Soweit nicht vorstehend etwas Abweichendes geregelt ist, ist die Haftung ausgeschlossen.

(7) Die Verjährungsfrist für Mängelansprüche – vorbehaltlich Ziff. Abs. (1) und Abs. (2) – beträgt 12 Monate ab Ablieferung der Ware. Die gesetzlichen Verjährungsfristen für den Rückgriffsanspruch nach § 478 BGB bleiben unberührt.

(8) Die Abs. (1) bis (7) beeinträchtigen nicht die Rechte des Kunden, wenn Schornsteintechnik Neumarkt GmbH einen Mangel arglistig verschwiegen oder eine Garantie für die Beschaffenheit übernommen hat.

(9) Gewährleistungsrechte des Kunden setzen beim beiderseitigen Handelsgeschäft voraus, dass dieser seinen nach § 377 HGB geschuldeten Untersuchungs- und Rügeobliegenheiten ordnungsgemäß nachgekommen ist.

(10) Ansprüche des Kunden wegen der zum Zweck der Nacherfüllung erforderlichen Aufwendungen, insbesondere Transport-, Wege-, Arbeits- und Materialkosten, sind insoweit ausgeschlossen, als sich die Aufwendungen erhöhen, weil die von Schornsteintechnik Neumarkt GmbH gelieferte Ware nachträglich an einen anderen Ort als die Niederlassung des Kunden verbracht worden ist, es sei denn, die Verbringung entspricht ihrem bestimmungsgemäßen Gebrauch.

§ 8 Gesamthaftung

(1) Eine weitergehende Haftung auf Schadensersatz als in § 7 vorgesehen, ist – ohne Rücksicht auf die Rechtsnatur des geltend gemachten Anspruchs – ausgeschlossen. Dies gilt insbesondere für Schadensersatzansprüche aus Verschulden bei Vertragsschluss, wegen sonstiger Pflichtverletzungen oder wegen deliktischer Ansprüche auf Ersatz von Sachschäden gem. § 823 BGB.

(2) Die Begrenzung nach Abs. (1) gilt auch, soweit der Kunde anstelle eines Anspruchs auf Ersatz des Schadens statt der Leistung Ersatz nutzloser Aufwendungen verlangt.

(3) Soweit die Schadensersatzhaftung uns gegenüber ausgeschlossen oder eingeschränkt ist, gilt dies auch im Hinblick auf die persönliche Schadensersatzhaftung unserer Angestellten, Arbeitnehmer, Mitarbeiter, Vertreter und Erfüllungsgehilfen.

§ 9 Eigentumsvorbehalt

(1) Die gelieferte Ware bleibt bis zur vollständigen Bezahlung Eigentum der Schornsteintechnik Neumarkt GmbH.

(2) Der Kunde ist befugt, die seitens Schornsteintechnik Neumarkt GmbH gelieferte Ware im ordnungsgemäßen Geschäftsbetrieb zu verarbeiten und/oder weiter zu veräußern. Er tritt Schornsteintechnik Neumarkt GmbH jedoch bereits jetzt alle Forderungen, die ihm aus der Weiterveräußerung gegen seine Abnehmer oder Dritte erwachsen, ab und zwar unabhängig davon, ob die Kaufsache ohne oder nach Verarbeitung verkauft worden ist. Schornsteintechnik Neumarkt nimmt diese Abtretung bereits jetzt an. Zur Einziehung der Forderung bleibt der Kunde auch nach der Abtretung berechtigt. Die Befugnis von Schornsteintechnik Neumarkt, die Forderung selbst einzuziehen, bleibt hiervon unberührt.

(3) Bei vertragswidrigem Verhalten des Kunden, insbesondere bei Zahlungsverzug, ist Schornsteintechnik Neumarkt GmbH berechtigt, die Kaufsache zurückzunehmen. In der Zurücknahme der Kaufsache durch Schornsteintechnik Neumarkt GmbH liegt ein Rücktritt vom Vertrag. Nach Rücknahme der Kaufsache ist Schornsteintechnik Neumarkt GmbH zu deren Verwertung befugt und der Verwertungserlös ist auf die Verbindlichkeiten des Kunden abzüglich angemessener Verwertungskosten anzurechnen.

(4) Der Kunde ist verpflichtet, die Kaufsache pfleglich zu behandeln. Bei Pfändungen oder sonstigen Eingriffen Dritter hat der Kunde unverzüglich unter Überlassung der für eine Intervention erforderlichen Unterlagen schriftlich zu benachrichtigen. Der Kunde ist verpflichtet, in jedem Fall der Pfändung oder Beschlagnahme unter Hinweis auf die Eigentumsrechte der Schornsteintechnik Neumarkt GmbH sofort zu widersprechen.

(5) Die Verarbeitung oder Umbildung der Kaufsache durch den Kunden wird stets für die Schornsteintechnik Neumarkt GmbH vorgenommen. Wird die Kaufsache mit anderen, der Schornsteintechnik Neumarkt GmbH nicht gehörenden Gegenständen verarbeitet, so erwirbt diese das Miteigentum an der neuen Sache im Verhältnis des Wertes der Kaufsache zu den anderen verarbeiteten Gegenständen zur Zeit der Verarbeitung. Wird die Kaufsache mit anderen, der Schornsteintechnik Neumarkt GmbH nicht gehörenden Gegenständen untrennbar vermischt, so erwirbt Schornsteintechnik Neumarkt GmbH das Miteigentum an der neuen Sache im Verhältnis des Wertes der Kaufsache zu den anderen vermischten Gegenständen zum Zeitpunkt der Vermischung. Erfolgt die Vermischung in der Weise, dass die Sache des Kunden als Hauptsache anzusehen ist, so gilt als vereinbart, dass der Kunde Schornsteintechnik Neumarkt GmbH anteilmäßig Miteigentum überträgt. Der Kunde verwahrt das so entstandene Alleineigentum oder Miteigentum für die Schornsteintechnik Neumarkt GmbH.

(6) Der Kunde verpflichtet sich, die Vorbehaltsware auf seine Kosten zugunsten der Schornsteintechnik Neumarkt GmbH ausreichend gegen Verlust oder Beschädigung zu versichern. Die Versicherungsansprüche tritt der Kunde hiermit an Schornsteintechnik Neumarkt GmbH ab. Schornsteintechnik Neumarkt GmbH nimmt diese Abtretung an.

(7) Der Kunde tritt Schornsteintechnik Neumarkt GmbH auch die Forderungen, die durch die Verbindung der Kaufsache mit einem Grundstück gegen einen Dritten erwachsen, zur Sicherung ab. Schornsteintechnik Neumarkt GmbH nimmt diese Abtretung an.

(8) Schornsteintechnik Neumarkt GmbH verpflichtet sich, die ihr zustehenden Sicherheiten auf Verlangen des Kunden insoweit freizugeben, als der realisierbare Wert der Sicherung die zu sichernden Forderungen um mehr als 10 % übersteigt; die Auswahl der freizugebenden Sicherheit obliegt Schornsteintechnik Neumarkt GmbH.

§ 10 Datenschutz

Die Verwendung der personenbezogenen Daten des Kunden erfolgt grundsätzlich ausschließlich zum Zwecke der Abwicklung des mit dem Kunden bestehenden Vertragsverhältnisses entsprechend der Bestimmungen der DSGVO.

§ 11 Schlussbestimmungen, Erfüllungsort und Gerichtsstand

(1) Sind oder werden einzelne Bestimmungen dieser AGB unwirksam, so wird dadurch die Wirksamkeit der übrigen Bestimmungen nicht berührt.

(2) Für die vertraglichen Beziehungen zwischen dritten Parteien gilt ausschließlich das Recht der Bundesrepublik Deutschland. Die Anwendung des UN-Übereinkommens über Verträge über den internationalen Warenkauf (CISG) und der hierzu ergangenen Gesetze der Bundesrepublik Deutschland wird ausgeschlossen.

(3) Erfüllungsort und Gerichtsstand ist, sofern der Kunde Kaufmann im Sinne des Handelsgesetzbuches, juristische Person des öffentlichen Rechts oder öffentlich-rechtliches Sondervermögen ist, 92318 Neumarkt.

SCHORNSTEINTECHNIK NEUMARKT GMBH

Mussinstraße 63, D-92318 Neumarkt
(+49) 09181 / 26533-0
(+49) 09181 / 26533-30



info@schornsteintechnik-neumarkt.de



www.schornsteintechnik-neumarkt.de

ADRESSE FÜR WARENRÜCKGABE
Schornsteintechnik Neumarkt GmbH

Am Waschhaus 1
D-92360 Mühldorf-Sulzbürg

UNSERE ÖFFNUNGSZEITEN

Montag - Donnerstag 07:00 - 17:00 Uhr
Freitag 07:00 - 15:00 Uhr

